

4

3

2

1

4

3

2

1

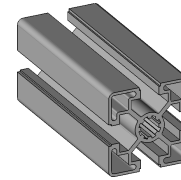
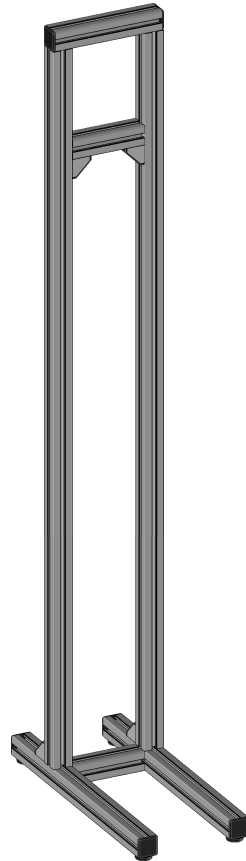
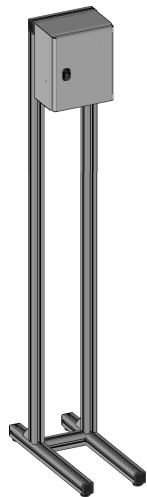

Profilé 45x45L

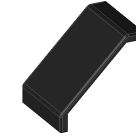

Cache équerre 45/45 (TABCH\_EQU\_45X45)

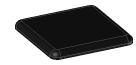

Cache 45x45 (TABCH\_STD\_45X45C)

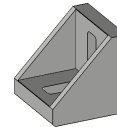

Équerre 45/45 + visserie (TAEQU10\_FIX45X45)



Pied R10 Ø36-10mm (TAPIC40R10)



Vis centrale M12x30-T50 (TAVIS10AL\_M12X30)

REP.	REFERENCE	DESIGNATION	QTE	Longueur	Dimensions	Commentaire
1	ARMCHXXA-0001	Profilé 45x45L	2	1655mm		
2	ARMCHXXA-0002	Profilé 45x45L	2	592mm		
3	ARMCH25A-0003	Profilé 45x45L	1	251mm		
4	ARMCH25A-0004	Profilé 45x45L	1	169mm		
5	ARMCH25A-0005	Profilé 45x45L	1	169mm		
	TABCH_EQU_45X45	Cache équerre 45/45	4			
	TABCH_STD_45X45C	Cache 45x45 - noir	6			
	TAEQU10_FIX45X45	Équerre 45/45 + vis R10	4			
	TAPIC40R10	Pied R10 Ø36-10mm	4			
	TAVIS10AL_M12X30	Vis centrale M12x30-T50	4			

Ensemble :

-

Référence ensemble :

-

Désignation :

**Châssis armoire élec. type 1 - 25cm**

Référence :

**ARMCH\_25A**

date	auteur	validation	version	commentaire
-		-	C	modif. pieds

Matériaux :

-

Tolérance générale :

**ISO 27 68 m-K**

Ech. :

-



S.A.R.L. TECHNIC-ACHAT  
9, rue du Lugan  
33100 BEGLES  
Tél. : +33 5 57 99 01 72  
Fax : +33 5 56 87 97 66  
Site : www.technic-achat.com  
Email : contact@technic-achat.com

Format : **A3**

Folio : **1**

Ce document est la propriété exclusive de TECHNIC-ACHAT et ne peut être utilisé, reproduit ou communiqué sans son autorisation écrite.

D

C

B

A

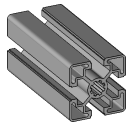
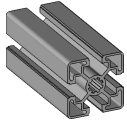

2x profilé 45x45L n°2

1x profilé 45x45L n°4

2x vis centrale M12x30-T50

4

4

3

3

2

2

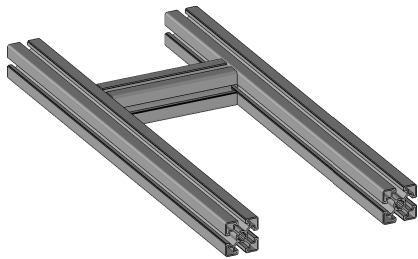
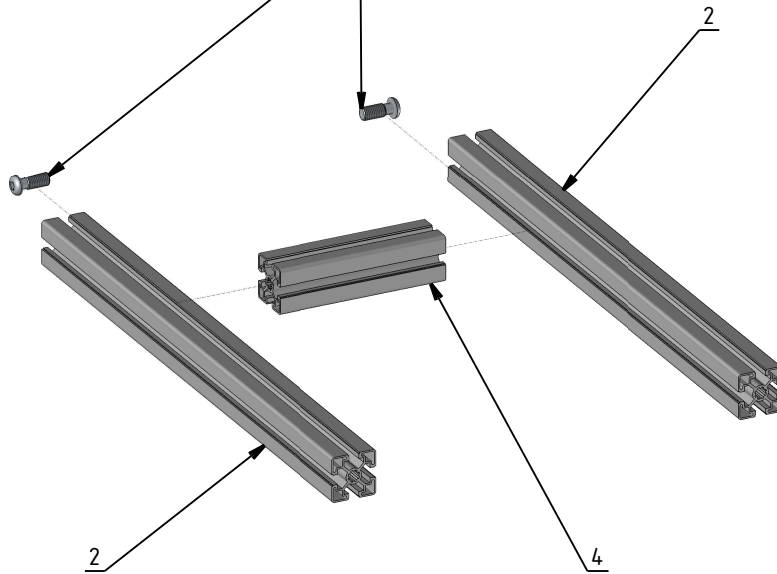
Serrer avec une clé TORX T50 (TAOUT\_TRX\_10 non comprise)  $\approx 35\text{Nm}$ 

Ensemble :

**Châssis armoire élec. type 1 - 25cm**

Référence ensemble :

**ARMCH\_25A**

Désignation :

**Montage - étape 1**

Référence :

-

date	auteur	validation	version	commentaire
-		-	C	modif. pieds

Matériaux :

-

Tolérance générale :

**ISO 27 68 m-K**

Ech. :

-

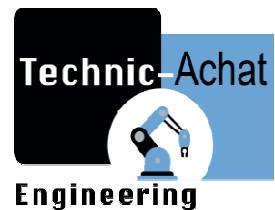
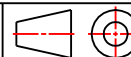

S.A.R.L. TECHNIC-ACHAT  
9, rue du Lugan  
33130 BEGLÈS  
Tél. : +33 5 57 99 01 72  
Fax : +33 5 56 87 97 66  
Site : www.technic-achat.com  
Email : contact@technic-achat.com

Format :

**A4**

Folio :

**2**

Ce document est la propriété exclusive de TECHNIC-ACHAT et ne peut être utilisé, reproduit ou communiqué sans son autorisation écrite.

1



4x pied R10 Ø36-10mm

Inserer dans la rainure  
Tourner d'un 1/4 de tour dans le sens horaire

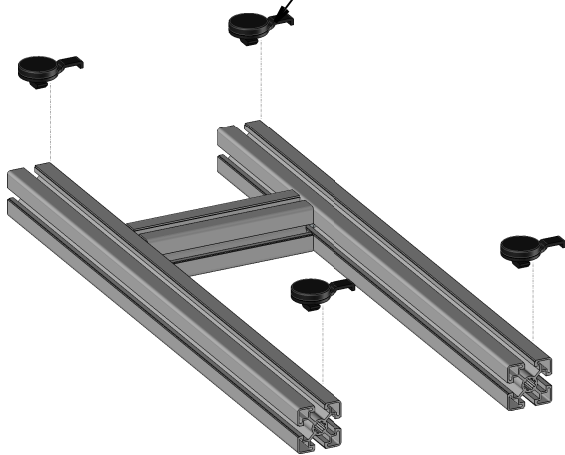

Ensemble :

**Châssis armoire élec. type 1 - 25cm**

Référence ensemble :

**ARMCH\_25A**

Désignation :

**Montage - étape 2**

Référence :

-

date	auteur	validation	version	commentaire
-		-	C	modif. pieds

-

-

C

modif. pieds

Matériaux :

-

Tolérance générale :

**ISO 27 68 m-K**

Ech. :

-

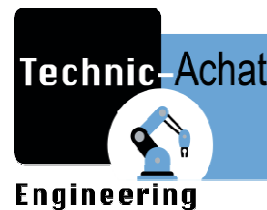
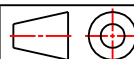

S.A.R.L. TECHNIC-ACHAT  
9, rue du Lugan  
33130 BEGLÈS  
Tél. : +33 5 57 99 01 72  
Fax : +33 5 56 87 97 66  
Site : www.technic-achat.com  
Email : contact@technic-achat.com

Format :

**A4**

Folio :

**3**

Ce document est la propriété exclusive de TECHNIC-ACHAT et ne peut être utilisé, reproduit ou communiqué sans son autorisation écrite.

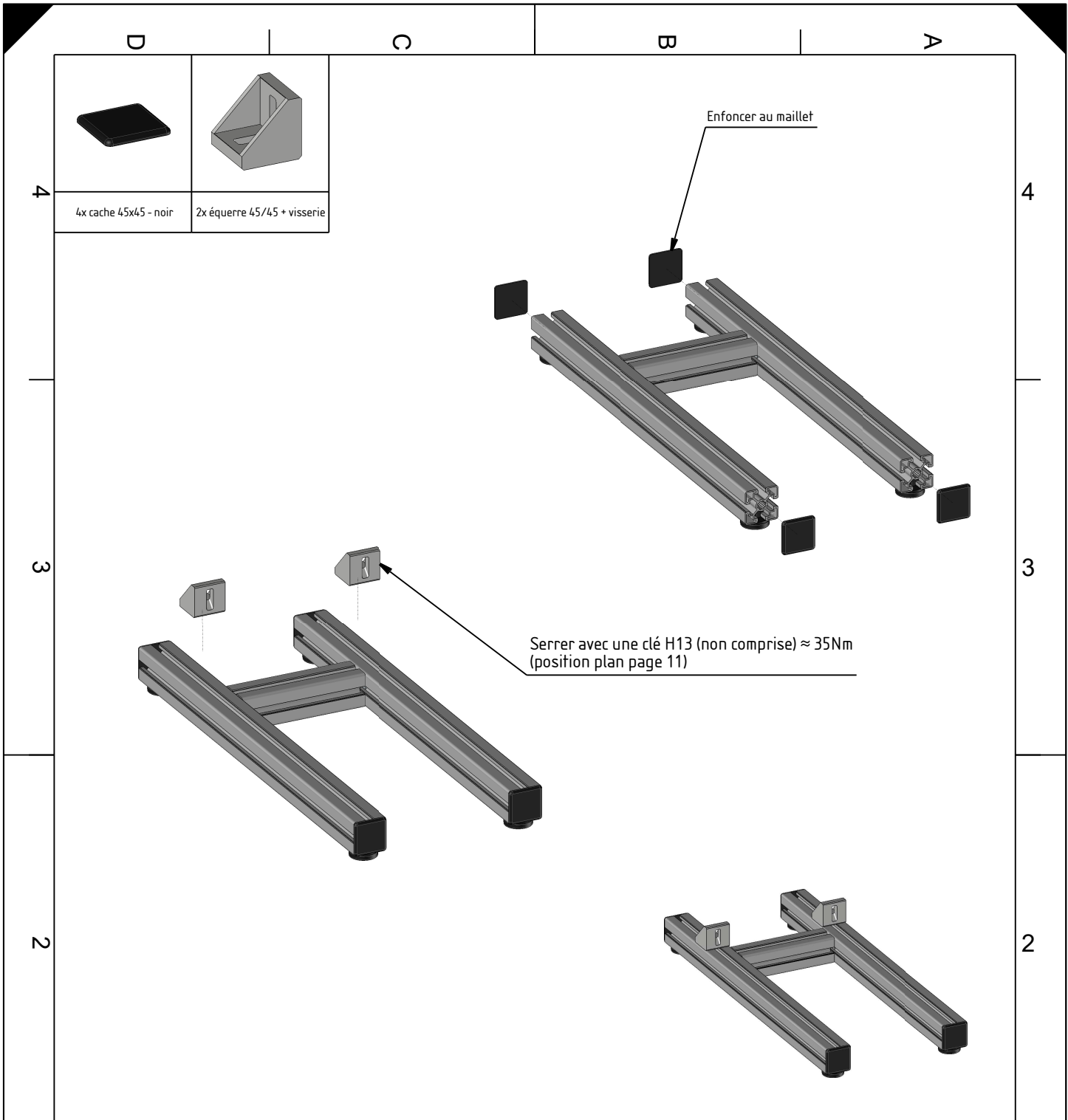

Ensemble : **Châssis armoire élec. type 1 - 25cm**

Référence ensemble : **ARMCH\_25A**

Désignation : **Montage - étape 3 & 4**

Référence : -

date	auteur	validation	version	commentaire
-		-	C	modif. pieds

Matériaux : -

Tolérance générale : **ISO 27 68 m-K**

Ech. : -

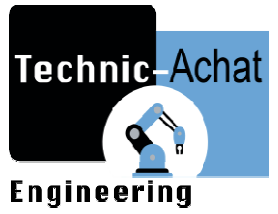

S.A.R.L. TECHNIC-ACHAT  
 9, rue du Lugan  
 33130 BEGLÈS  
 Tél. : +33 5 57 99 01 72  
 Fax : +33 5 56 87 97 66  
 Site : www.technic-achat.com  
 Email : contact@technic-achat.com

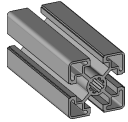

2x profilé 45x45L n°1

4

3

2

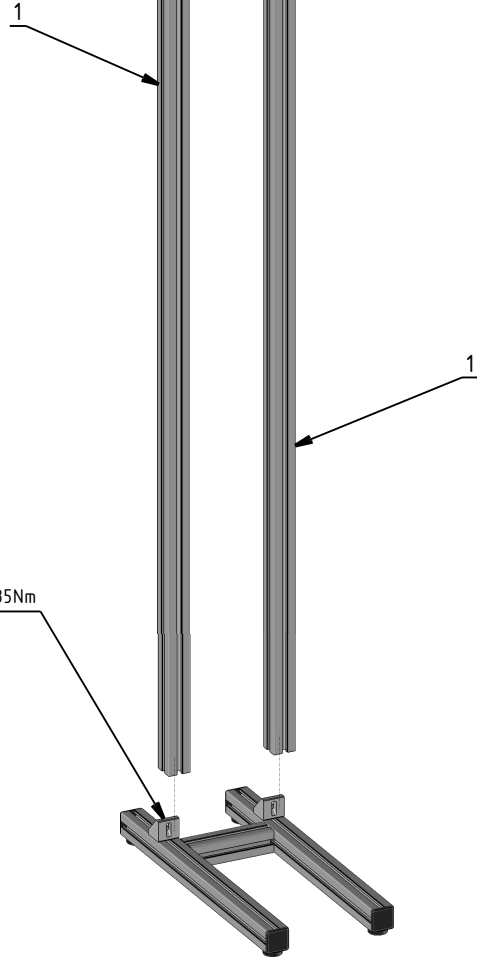
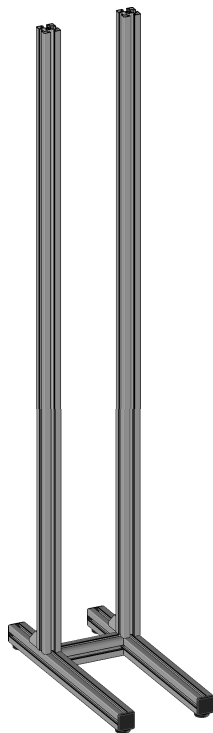

4

3

2

Serrer avec une clé H13 (non comprise)  $\approx 35\text{Nm}$

Ensemble :

**Châssis armoire élec. type 1 - 25cm**

Référence ensemble :

**ARMCH\_25A**

Désignation :

**Montage - étape 5**

Référence :

-

date	auteur	validation	version	commentaire
-		-	<b>C</b>	<b>modif. pieds</b>

Matériaux :

-

Tolérance générale :

**ISO 27 68 m-K**

Ech. :

-

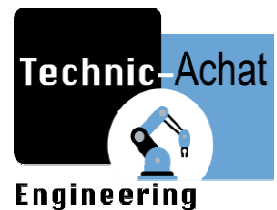
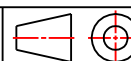

S.A.R.L. TECHNIC-ACHAT  
9, rue du Lugan  
33130 BEGLES  
Tél. : +33 5 57 99 01 72  
Fax : +33 5 56 87 97 66  
Site : www.technic-achat.com  
Email : contact@technic-achat.com

1

Format :

**A4**

Folio :

**5**

Ce document est la propriété exclusive de TECHNIC-ACHAT et ne peut être utilisé, reproduit ou communiqué sans son autorisation écrite.



2x cache équerre 45/45

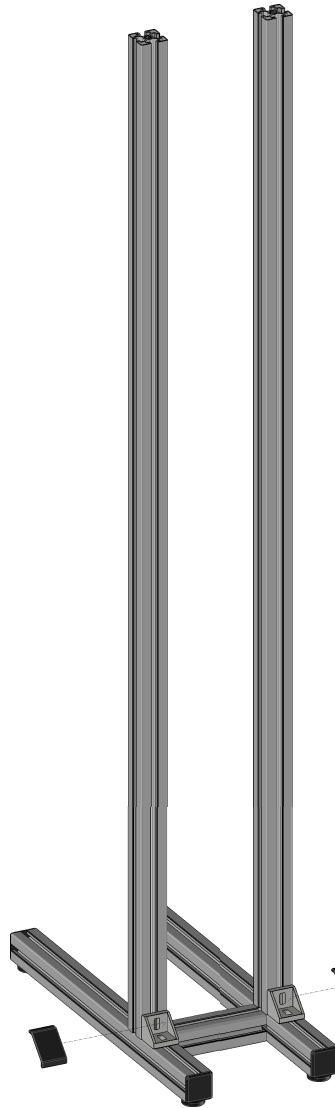

Enfoncer au maillet

Ensemble :

**Châssis armoire élec. type 1 - 25cm**

Référence ensemble :

**ARMCH\_25A**

Désignation :

**Montage - étape 6**

Référence :

-

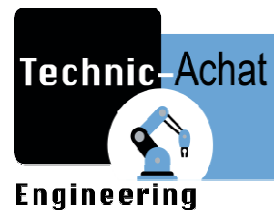

S.A.R.L. TECHNIC-ACHAT  
9, rue du LUGAN  
33130 BEGLÈS  
Tél. : +33 5 57 99 01 72  
Fax : +33 5 56 87 97 66  
Site : www.technic-achat.com  
Email : contact@technic-achat.com

date	auteur	validation	version	commentaire
-		-	<b>C</b>	<b>modif. pieds</b>

Matériaux :

-

Tolérance générale :

**ISO 27 68 m-K**

Ech. :

-

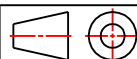

Ce document est la propriété exclusive de TECHNIC-ACHAT et ne peut être utilisé, reproduit ou communiqué sans son autorisation écrite.

Format :

**A4**

Folio :

**6**

1

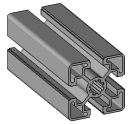

1x profilé 45x45L n°3



2x vis centrale M12x30-T50

Serrer avec une clé TORX T50 (TAOUT\_TRX\_10 non comprise)  $\approx 35\text{Nm}$

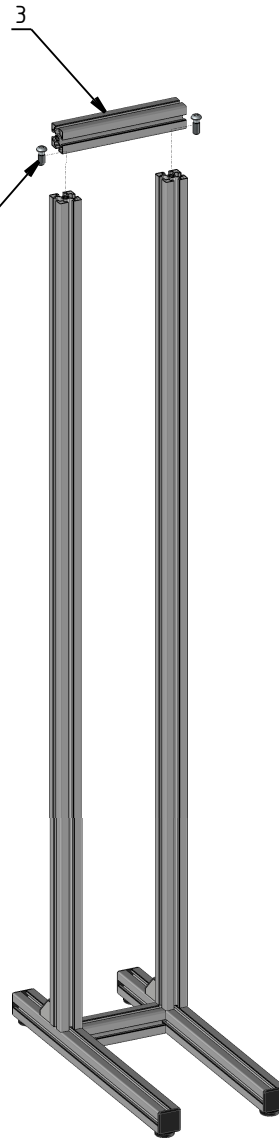
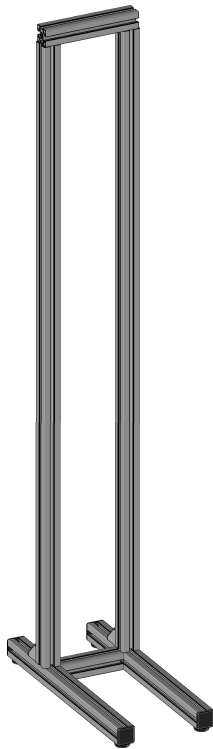

Ensemble :  
**Châssis armoire élec. type 1 - 25cm**

Référence ensemble :  
**ARMCH\_25A**

Désignation :  
**Montage - étape 7**

Référence :  
-

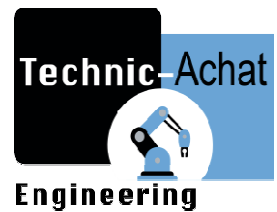

S.A.R.L. TECHNIC-ACHAT  
9, rue du Lugan  
33130 BEGLÈS  
Tél. : +33 5 57 99 01 72  
Fax : +33 5 56 87 97 66  
Site : www.technic-achat.com  
Email : contact@technic-achat.com

date	auteur	validation	version	commentaire
-		-	C	modif. pieds

Matériaux : -
Tolérance générale : <b>ISO 27 68 m-K</b>
Ech. : -

Format : **A4**      Folio : **7**

D

C

B

A

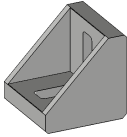
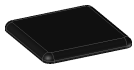

4x cache 45x45 - noir

2x équerre 45/45 + visserie

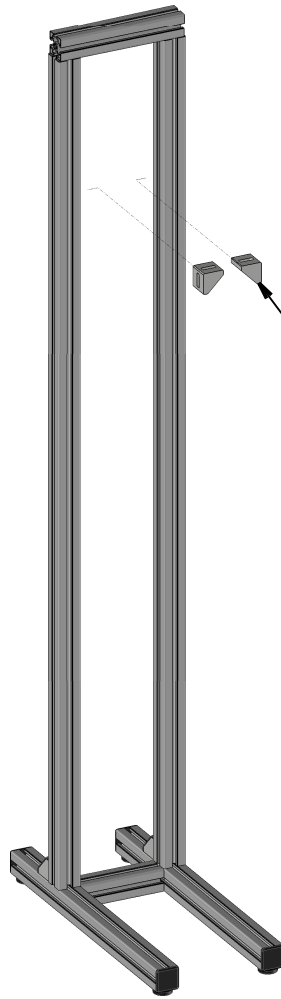

Serrer avec une clé H13 (non comprise)  $\approx 35\text{Nm}$   
(position plan page 11)

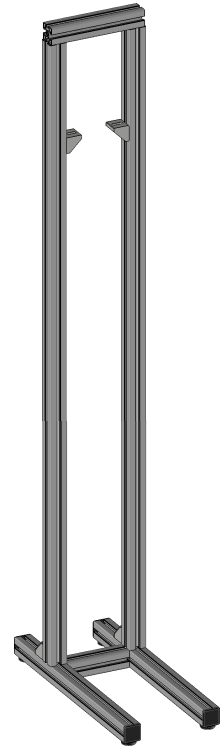

4

4

3

3

2

2

Ensemble :

**Châssis armoire élec. type 1 - 25cm**

Référence ensemble :

**ARMCH\_25A**

Désignation :

**Montage - étape 8**

Référence :

-

date	auteur	validation	version	commentaire
-		-	C	modif. pieds

Matériaux :

-

Tolérance générale :

**ISO 27 68 m-K**

Ech. :

-

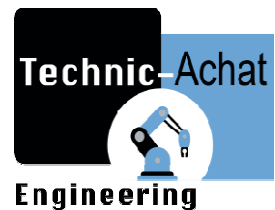
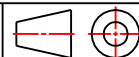

S.A.R.L. TECHNIC-ACHAT  
9, rue du Lugan  
33130 BEGLÈS  
Tél. : +33 5 57 99 01 72  
Fax : +33 5 56 87 97 66  
Site : www.technic-achat.com  
Email : contact@technic-achat.com

1

Ce document est la propriété exclusive de TECHNIC-ACHAT et ne peut être utilisé, reproduit ou communiqué sans son autorisation écrite.

Format :

**A4**

Folio :

**8**

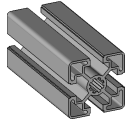

1x profilé 45x45L n°5

5

Serrer avec une clé H13 (non comprise)  $\approx$  35Nm

4

4

3

3

2

2

Ensemble :

**Châssis armoire élec. type 1 - 25cm**

Référence ensemble :

**ARMCH\_25A**

Désignation :

**Montage - étape 9**

Référence :

-

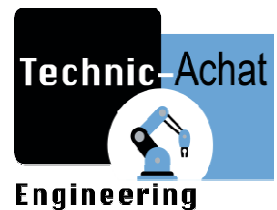

S.A.R.L. TECHNIC-ACHAT  
9, rue du Lugan  
33130 BEGLÈS  
Tél. : +33 5 57 99 01 72  
Fax : +33 5 56 87 97 66  
Site : www.technic-achat.com  
Email : contact@technic-achat.com

1

date	auteur	validation	version	commentaire
-		-	<b>C</b>	<b>modif. pieds</b>

Matériaux :

-

Tolérance générale :

**ISO 27 68 m-K**

Ech. :

-

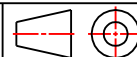

Format :

**A4**

Folio :

**9**

Ce document est la propriété exclusive de TECHNIC-ACHAT et ne peut être utilisé, reproduit ou communiqué sans son autorisation écrite.

D

C

B

A

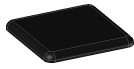

2x cache équerre 45/45

2x cache 45x45 - noir

4

4

3

3

2

2

Enfoncer au maillet

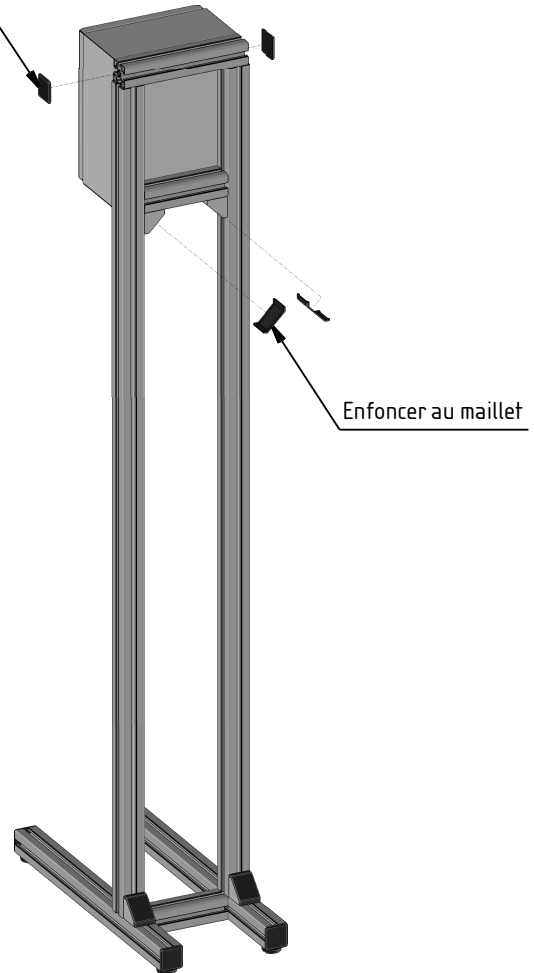
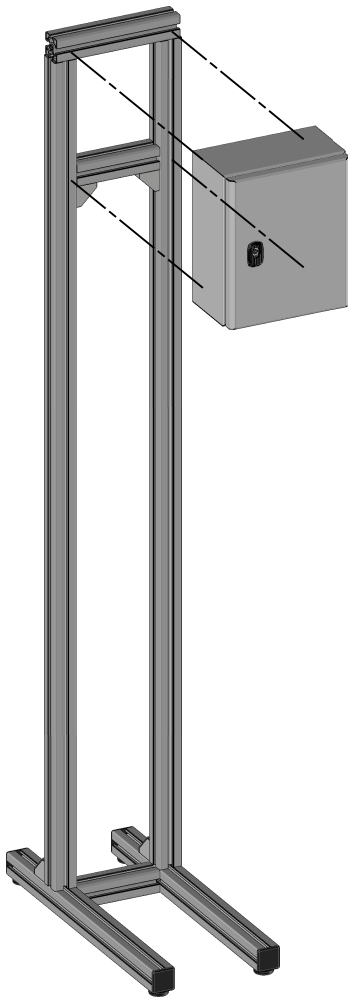

Enfoncer au maillet

Visser le coffret (visserie non comprise)

Ensemble :

**Châssis armoire élec. type 1 - 25cm**

Référence ensemble :

**ARMCH\_25A**

Désignation :

**Montage - étape 10**

Référence :

-

date	auteur	validation	version	commentaire
-		-	C	modif. pieds

Matériaux :

-

Tolérance générale :

**ISO 27 68 m-K**

Ech. :

-

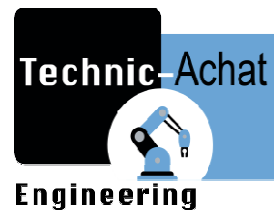
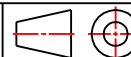

S.A.R.L. TECHNIC-ACHAT  
9, rue du Lugan  
33130 BEGLÈS  
Tél. : +33 5 57 99 01 72  
Fax : +33 5 56 87 97 66  
Site : www.technic-achat.com  
Email : contact@technic-achat.com

1

Ce document est la propriété exclusive de TECHNIC-ACHAT et ne peut être utilisé, reproduit ou communiqué sans son autorisation écrite.

Format :

**A4**

Folio :

**10**

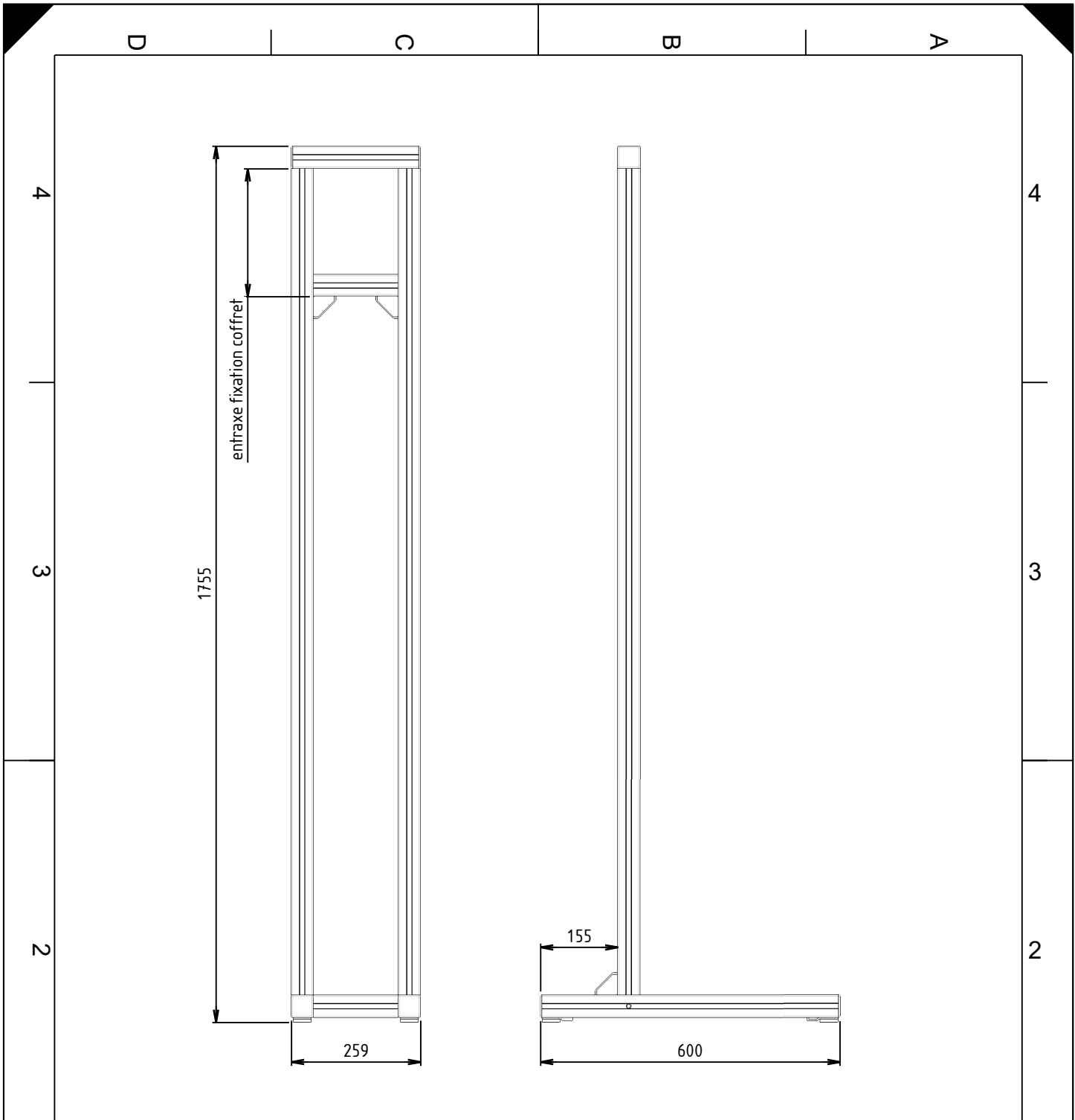

Ensemble :  
-

Référence ensemble :  
-

Désignation :  
**Châssis armoire élec. type 1 - 25cm**

Référence :  
**ARMCH\_25A**

date	auteur	validation	version	commentaire
-		-	<b>C</b>	<b>modif. pieds</b>

Matériaux :  
-

Tolérance générale :  
**ISO 27 68 m-K**

Ech. :  
-

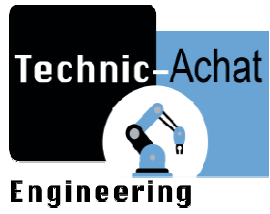
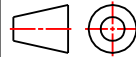

S.A.R.L. TECHNIC-ACHAT  
9, rue du Lugan  
33130 BEGLÈS  
Tél. : +33 5 57 99 01 72  
Fax : +33 5 56 87 97 66  
Site : www.technic-achat.com  
Email : contact@technic-achat.com

Format : **A4**      Folio : **11**

Ce document est la propriété exclusive de TECHNIG-ACHAT et ne peut être utilisé, reproduit ou communiqué sans son autorisation écrite.