

4  
3  
2  
1

D C B A

4  
3  
2  
1

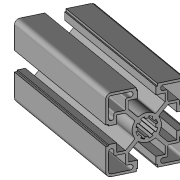
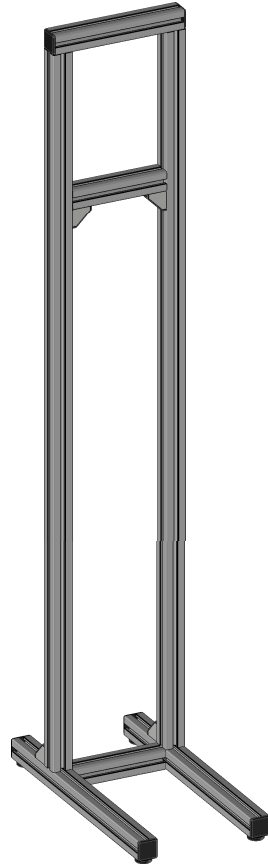
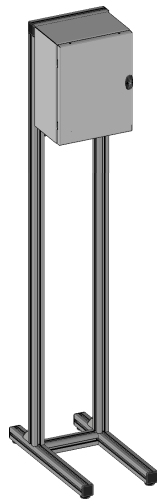

Profilé 45x45L

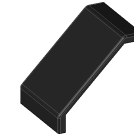

Cache équerre 45/45 (TABCH\_EQU\_45X45)

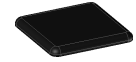

Cache 45x45 (TABCH\_STD\_45X45C)

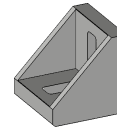

Équerre 45/45 + visserie (TAEQU10\_FIX45X45)



Pied R10 Ø36-10mm (TAPIC40R10)



Vis centrale M12x30-T50 (TAVIS10AL\_M12X30)

| REP. | REFERENCE        | DESIGNATION             | QTE | Longueur | Dimensions | Commentaire |
|------|------------------|-------------------------|-----|----------|------------|-------------|
| 1    | ARMCHXXA-0001    | Profilé 45x45L          | 2   | 1655mm   |            |             |
| 2    | ARMCHXXA-0002    | Profilé 45x45L          | 2   | 592mm    |            |             |
| 3    | ARMCH30A-0003    | Profilé 45x45L          | 1   | 301mm    |            |             |
| 4    | ARMCH30A-0004    | Profilé 45x45L          | 1   | 219mm    |            |             |
| 5    | ARMCH30A-0005    | Profilé 45x45L          | 1   | 219mm    |            |             |
|      | TABCH_EQU_45X45  | Cache équerre 45/45     | 4   |          |            |             |
|      | TABCH_STD_45X45C | Cache 45x45 - noir      | 6   |          |            |             |
|      | TAEQU10_FIX45X45 | Équerre 45/45 + vis R10 | 4   |          |            |             |
|      | TAPIC40R10       | Pied R10 Ø36-10mm       | 4   |          |            |             |
|      | TAVIS10AL_M12X30 | Vis centrale M12x30-T50 | 4   |          |            |             |

|  |  |  |  |  |                      |  |
|--|--|--|--|--|----------------------|--|
| Ensemble :                                 |  |  |  |  | Référence ensemble : |  |
| -  |  |  |  |  | -                    |  |
| Désignation :                              |  |  |  |  | Référence :          |  |
| <b>Châssis armoire élec. type 1 - 30cm</b> |  |  |  |  | <b>ARMCH_30A</b>     |  |
| date                                       |  |  |  |  | Matériaux :          |  |
| -  |  |  |  |  | -                    |  |
| auteur                                     |  |  |  |  | Tolérance générale : |  |
| -  |  |  |  |  | <b>ISO 27 68 m-K</b> |  |
| validation                                 |  |  |  |  | Ech. :               |  |
| -  |  |  |  |  | -                    |  |
| version                                    |  |  |  |  |                      |  |
| C  |  |  |  |  |                      |  |
| commentaire                                |  |  |  |  |                      |  |
| modif. pieds                               |  |  |  |  |                      |  |

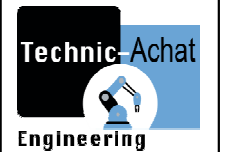

S.A.R.L. TECHNIC-ACHAT  
9, rue du Lugan  
33100 BEGLES  
Tél. : +33 5 57 99 01 72  
Fax : +33 5 56 87 97 66  
Site : www.technic-achat.com  
Email : contact@technic-achat.com

Format : **A3** Folio : **1**

Ce document est la propriété exclusive de TECHNIC-ACHAT et ne peut être utilisé, reproduit ou communiqué sans son autorisation écrite.



D

C

B

A

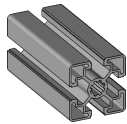
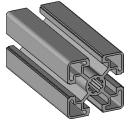

2x profilé 45x45L n°2

1x profilé 45x45L n°4

2x vis centrale M12x30-T50

4

4

3

3

2

2

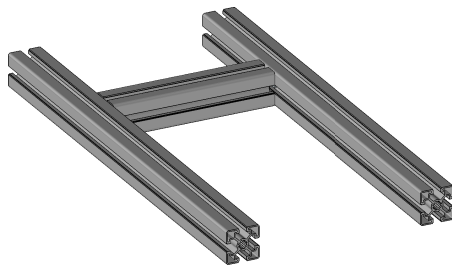
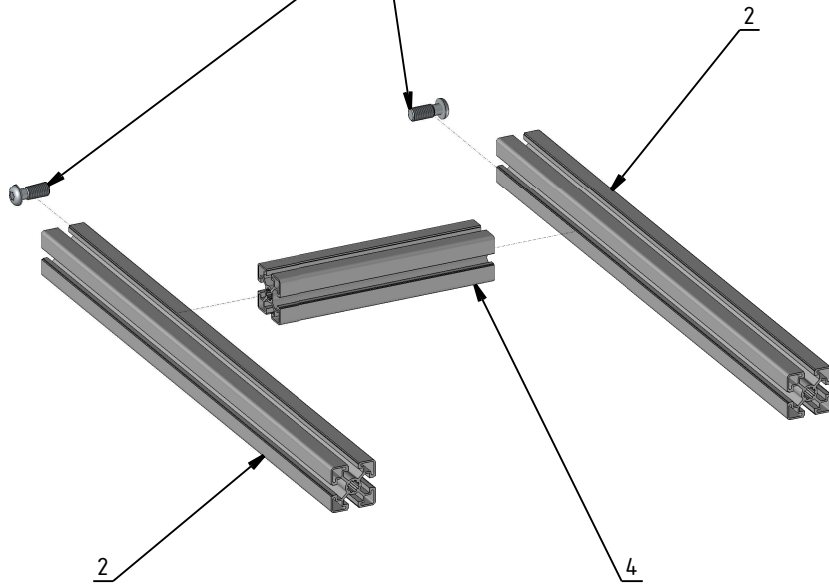
Serrer avec une clé TORX T50 (TAOUT\_TRX\_10 non comprise)  $\approx 35\text{Nm}$ 

Ensemble :

**Châssis armoire élec. type 1 - 30cm**

Référence ensemble :

**ARMCH\_30A**

Désignation :

**Montage - étape 1**

Référence :

-

| date | auteur | validation | version | commentaire  |
|------|--------|------------|---------|--------------|
| -    |        | -          | C       | modif. pieds |
|      |        |            |         |              |
|      |        |            |         |              |
|      |        |            |         |              |

-

-

C

modif. pieds

Matériaux :

-

Tolérance générale :

**ISO 27 68 m-K**

Ech. :

-

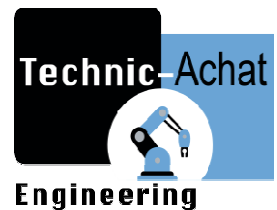
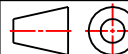

S.A.R.L. TECHNIC-ACHAT  
9, rue du Lugan  
33130 BEGLÈS  
Tél. : +33 5 57 99 01 72  
Fax : +33 5 56 87 97 66  
Site : www.technic-achat.com  
Email : contact@technic-achat.com

1

Format :

**A4**

Folio :

**2**Ce document est la propriété exclusive de **TECHNIC-ACHAT** et ne peut être utilisé, reproduit ou communiqué sans son autorisation écrite.



4x pied R10 Ø36-10mm

Inserer dans la rainure  
Tourner d'un 1/4 de tour dans le sens horaire

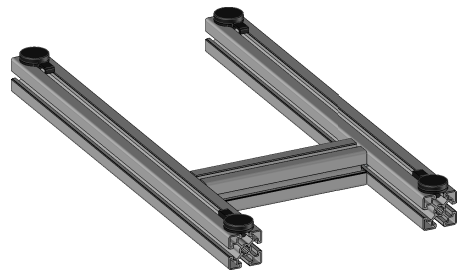
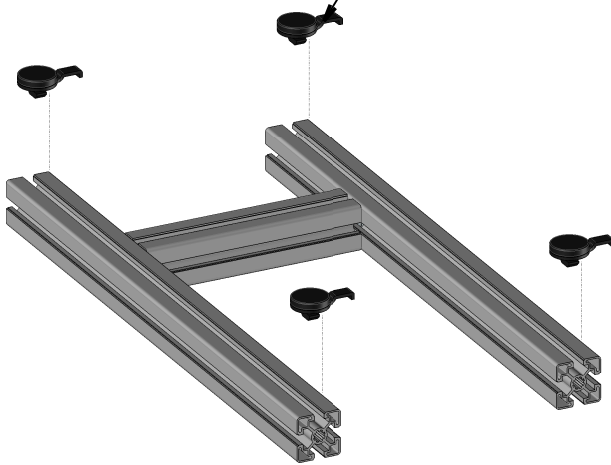

Ensemble :

**Châssis armoire élec. type 1 - 30cm**

Référence ensemble :

**ARMCH\_30A**

Désignation :

**Montage - étape 2**

Référence :

-

| date | auteur | validation | version  | commentaire         |
|------|--------|------------|----------|---------------------|
| -    |        | -          | <b>C</b> | <b>modif. pieds</b> |
|      |        |            |          |                     |
|      |        |            |          |                     |
|      |        |            |          |                     |

Matériaux :

-

Tolérance générale :

**ISO 27 68 m-K**

Ech. :

-

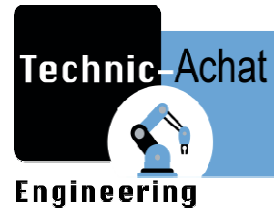

S.A.R.L. TECHNIC-ACHAT  
9, rue du Lugan  
33130 BEGLES  
Tél. : +33 5 57 99 01 72  
Fax : +33 5 56 87 97 66  
Site : www.technic-achat.com  
Email : contact@technic-achat.com

Format :

**A4**

Folio :

**3**

Ce document est la propriété exclusive de TECHNIC-ACHAT et ne peut être utilisé, reproduit ou communiqué sans son autorisation écrite.

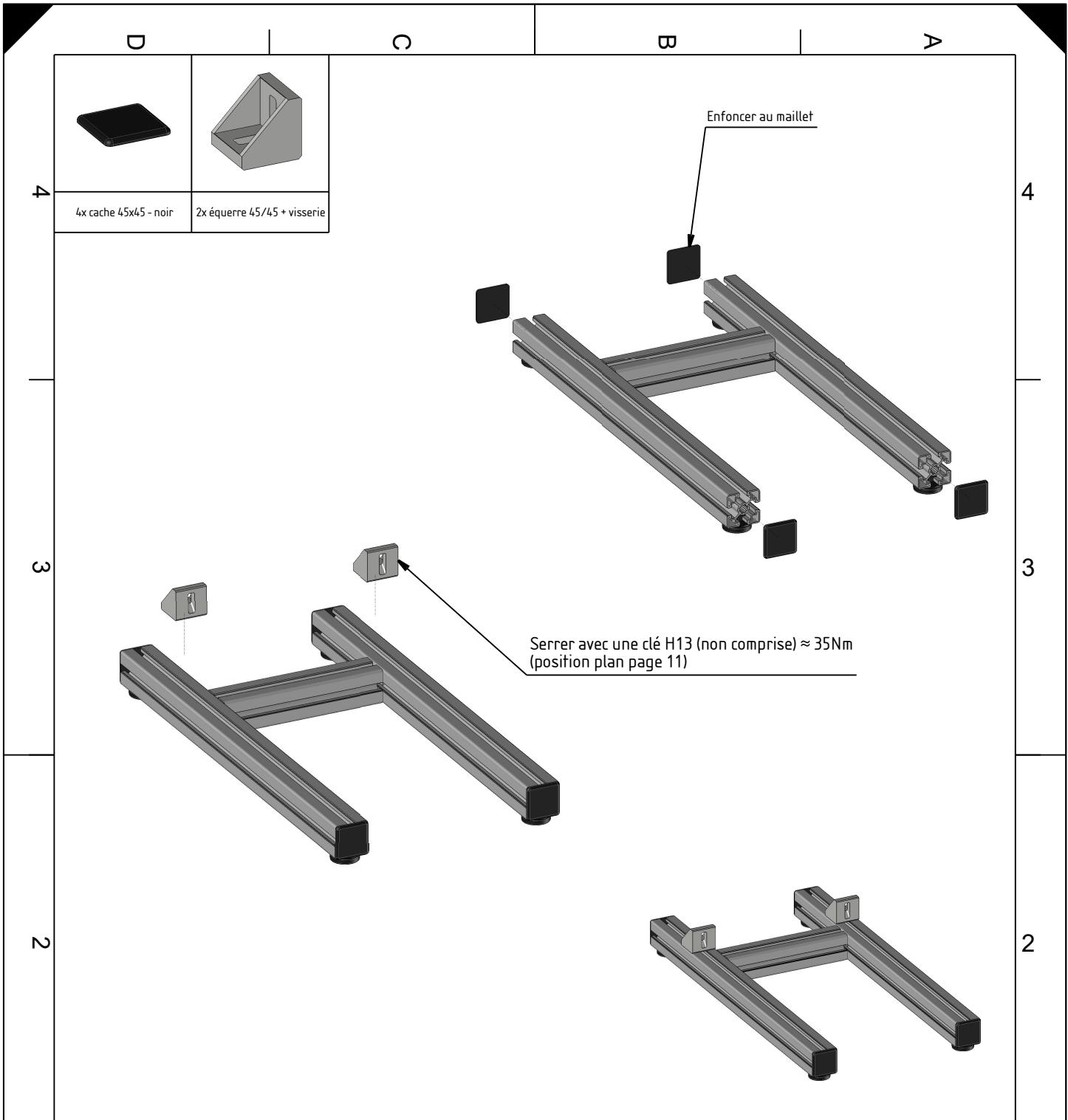

Ensemble : **Châssis armoire élec. type 1 - 30cm**

Référence ensemble : **ARMCH\_30A**

Désignation : **Montage - étape 3 & 4**

Référence : -

| date | auteur | validation | version | commentaire  |
|------|--------|------------|---------|--------------|
| -    |        | -          | C       | modif. pieds |
|      |        |            |         |              |
|      |        |            |         |              |

Matériaux : -

Tolérance générale : **ISO 27 68 m-K**

Ech. : -

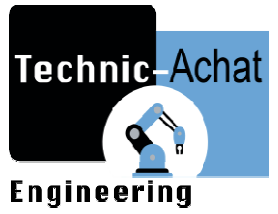

S.A.R.L. TECHNIC-ACHAT  
 9, rue du Lugan  
 33130 BEGLÈS  
 Tél. : +33 5 57 99 01 72  
 Fax : +33 5 56 87 97 66  
 Site : www.technic-achat.com  
 Email : contact@technic-achat.com

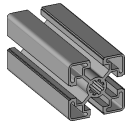

2x profilé 45x45L n°1

4

3

2

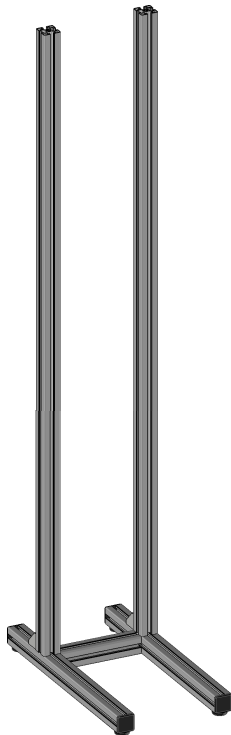

1

1

4

3

2

Serrer avec une clé H13 (non comprise)  $\approx 35\text{Nm}$

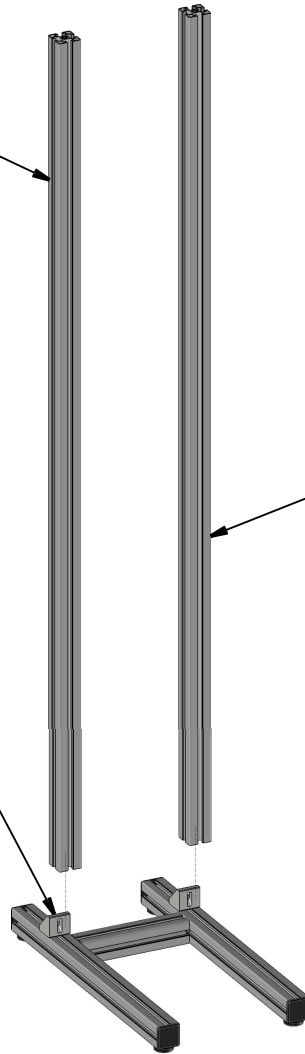

Ensemble :

**Châssis armoire élec. type 1 - 30cm**

Référence ensemble :

**ARMCH\_30A**

Désignation :

**Montage - étape 5**

Référence :

-

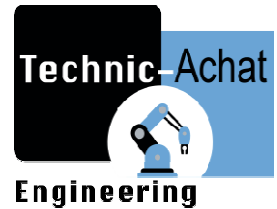

S.A.R.L. TECHNIC-ACHAT  
9, rue du Lugan  
33130 BEGLES  
Tél. : +33 5 57 99 01 72  
Fax : +33 5 56 87 97 66  
Site : www.technic-achat.com  
Email : contact@technic-achat.com

1

| date | auteur | validation | version | commentaire  |
|------|--------|------------|---------|--------------|
| -    |        | -          | C       | modif. pieds |
|      |        |            |         |              |
|      |        |            |         |              |
|      |        |            |         |              |

Matériaux :

-

Tolérance générale :

**ISO 27 68 m-K**

Ech. :

-

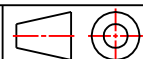

Ce document est la propriété exclusive de TECHNIC-ACHAT et ne peut être utilisé, reproduit ou communiqué sans son autorisation écrite.

Format :

**A4**

Folio :

**5**



2x cache équerre 45/45

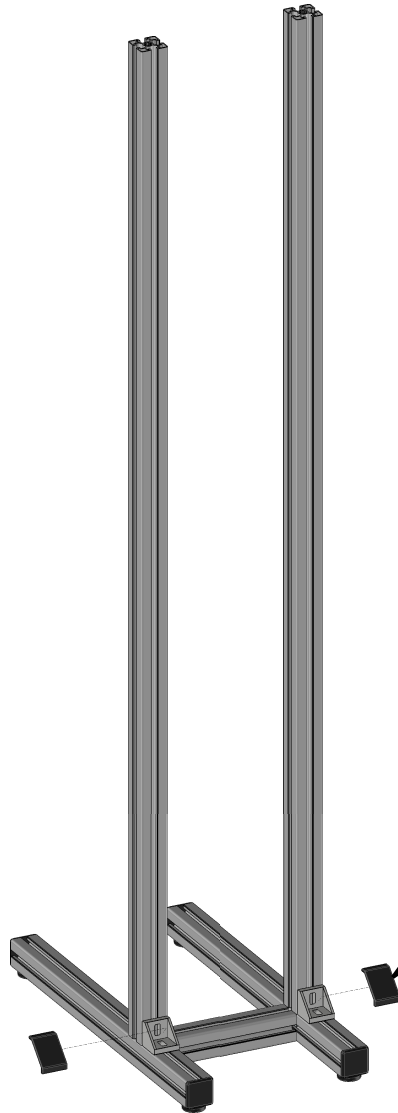

Enfoncer au maillet

Ensemble :

**Châssis armoire élec. type 1 - 30cm**

Référence ensemble :

**ARMCH\_30A**

Désignation :

**Montage - étape 6**

Référence :

-

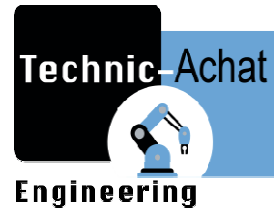

S.A.R.L. TECHNIC-ACHAT  
9, rue du LUGAN  
33130 BEGLÈS  
Tél. : +33 5 57 99 01 72  
Fax : +33 5 56 87 97 66  
Site : www.technic-achat.com  
Email : contact@technic-achat.com

1

| date | auteur | validation | version | commentaire  |
|------|--------|------------|---------|--------------|
| -    |        | -          | C       | modif. pieds |
|      |        |            |         |              |
|      |        |            |         |              |
|      |        |            |         |              |

Matériaux :

-

Tolérance générale :

**ISO 27 68 m-K**

Ech. :

-

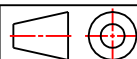

Ce document est la propriété exclusive de TECHNIC-ACHAT et ne peut être utilisé, reproduit ou communiqué sans son autorisation écrite.

Format :

**A4**

Folio :

**6**

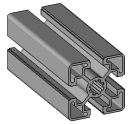

1x profilé 45x45L n°3



2x vis centrale M12x30-T50

Serrer avec une clé TORX T50 (TAOUT\_TRX\_10 non comprise)  $\approx 35\text{Nm}$

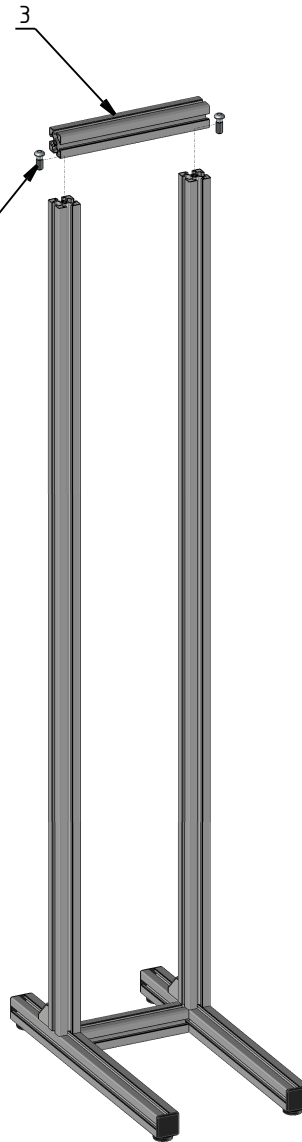
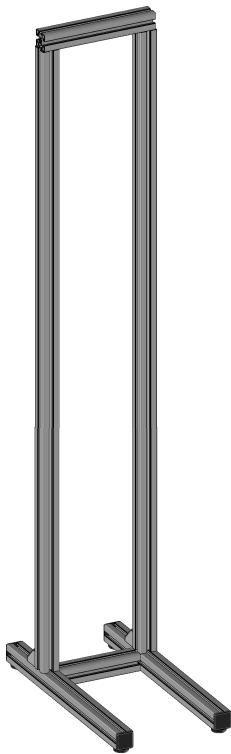

Ensemble :  
**Châssis armoire élec. type 1 - 30cm**

Référence ensemble :  
**ARMCH\_30A**

Désignation :  
**Montage - étape 7**

Référence :  
-

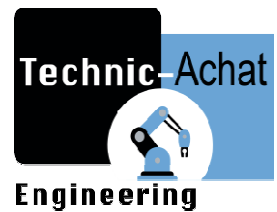

S.A.R.L. TECHNIC-ACHAT  
9, rue du Lugan  
33130 BEGLÈS  
Tél. : +33 5 57 99 01 72  
Fax : +33 5 56 87 97 66  
Site : www.technic-achat.com  
Email : contact@technic-achat.com

| date | auteur | validation | version | commentaire  |
|------|--------|------------|---------|--------------|
| -    |        | -          | C       | modif. pieds |
|      |        |            |         |              |
|      |        |            |         |              |

|                      |                      |
|----------------------|----------------------|
| Matériaux :          | -                    |
| Tolérance générale : | <b>ISO 27 68 m-K</b> |
| Ech. :               | -                    |

Format : **A4**      Folio : **7**

Ce document est la propriété exclusive de TECHNIC-ACHAT et ne peut être utilisé, reproduit ou communiqué sans son autorisation écrite.

D

C

B

A

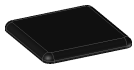

4x cache 45x45 - noir

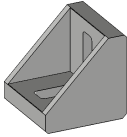

2x équerre 45/45 + visserie

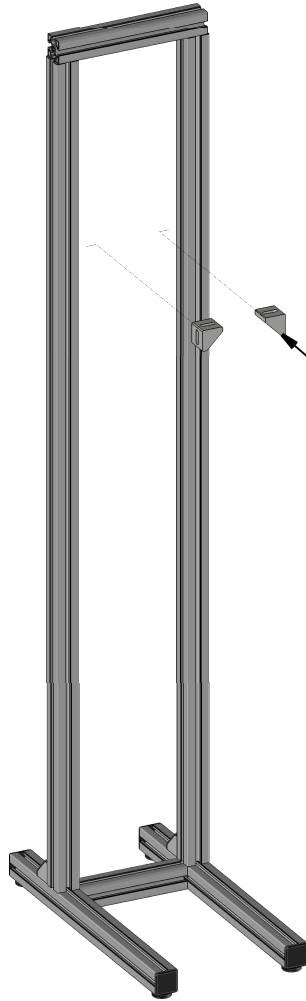

Serrer avec une clé H13 (non comprise)  $\approx 35\text{Nm}$   
(position plan page 11)

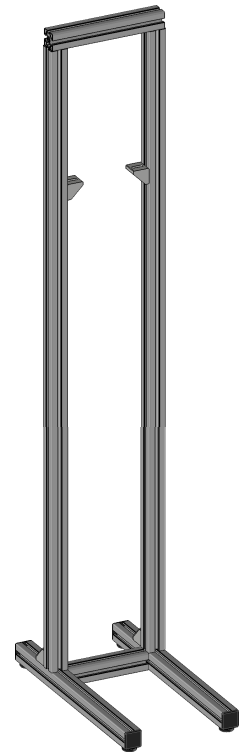

4

4

3

3

2

2

Ensemble :

**Châssis armoire élec. type 1 - 30cm**

Référence ensemble :

**ARMCH\_30A**

Désignation :

**Montage - étape 8**

Référence :

-

| date | auteur | validation | version  | commentaire         |
|------|--------|------------|----------|---------------------|
| -    |        | -          | <b>C</b> | <b>modif. pieds</b> |
|      |        |            |          |                     |
|      |        |            |          |                     |
|      |        |            |          |                     |

Matériaux :

-

Tolérance générale :

**ISO 27 68 m-K**

Ech. :

-

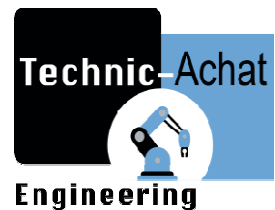
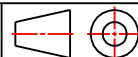

S.A.R.L. TECHNIC-ACHAT  
9, rue du Lugan  
33130 BEGLÈS  
Tél. : +33 5 57 99 01 72  
Fax : +33 5 56 87 97 66  
Site : www.technic-achat.com  
Email : contact@technic-achat.com

1

Ce document est la propriété exclusive de TECHNICH-ACHAT et ne peut être utilisé, reproduit ou communiqué sans son autorisation écrite.

Format :

**A4**

Folio :

**8**

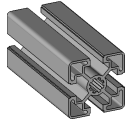

1x profilé 45x45L n°5

5

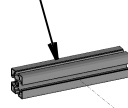

Serrer avec une clé H13 (non comprise)  $\approx$  35Nm

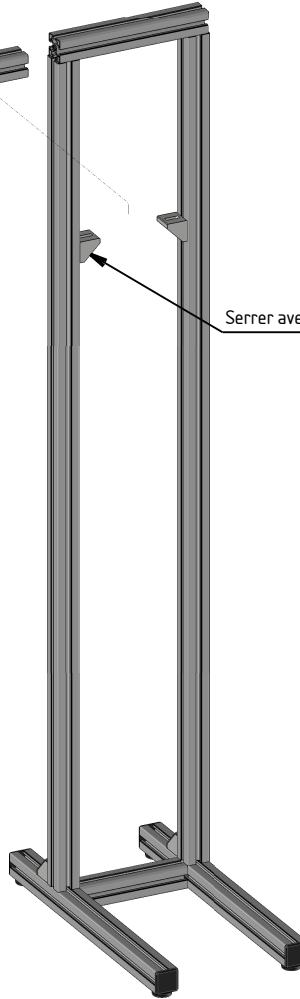
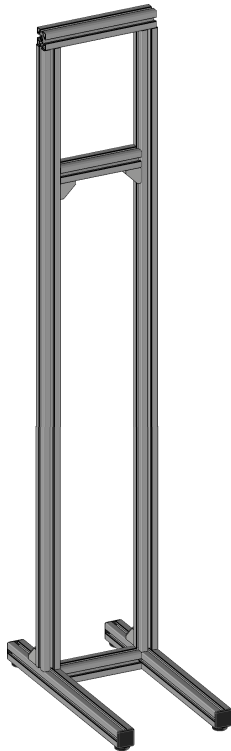

Ensemble :

**Châssis armoire élec. type 1 - 30cm**

Référence ensemble :

**ARMCH\_30A**

Désignation :

**Montage - étape 9**

Référence :

-

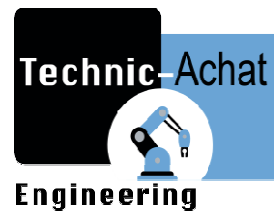

S.A.R.L. TECHNIC-ACHAT  
9, rue du Lugan  
33130 BEGLÈS  
Tél. : +33 5 57 99 01 72  
Fax : +33 5 56 87 97 66  
Site : www.technic-achat.com  
Email : contact@technic-achat.com

| date | auteur | validation | version  | commentaire         |
|------|--------|------------|----------|---------------------|
| -    |        | -          | <b>C</b> | <b>modif. pieds</b> |
|      |        |            |          |                     |
|      |        |            |          |                     |

Matériaux :

-

Tolérance générale :

**ISO 27 68 m-K**

Ech. :

-

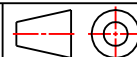

Format :

**A4**

Folio :

**9**

Ce document est la propriété exclusive de TECHNIC-ACHAT et ne peut être utilisé, reproduit ou communiqué sans son autorisation écrite.

D

C

B

A

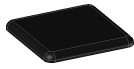

2x cache équerre 45/45

2x cache 45x45 - noir

4

4

3

3

2

2

Enfoncer au maillet

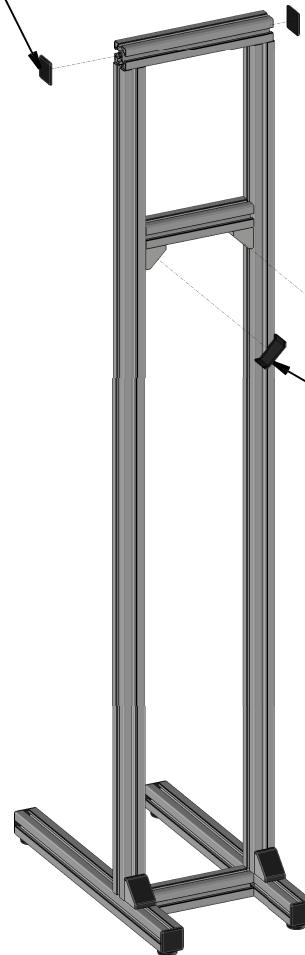
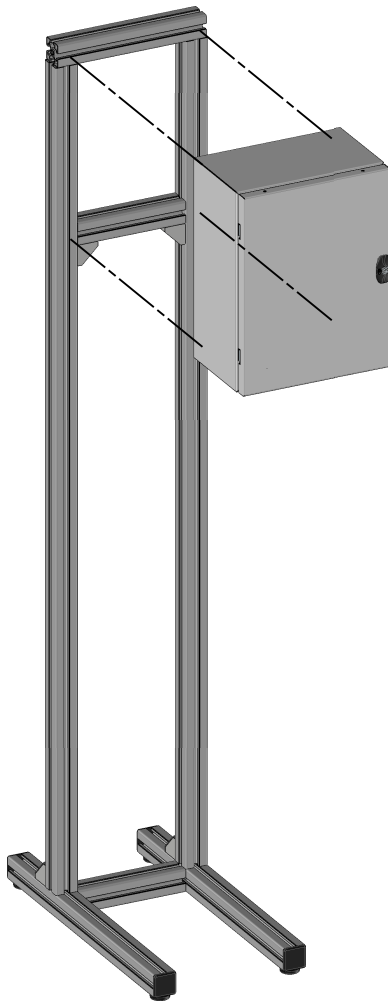

Enfoncer au maillet

Visser le coffret (visserie non comprise)

Ensemble :

**Châssis armoire élec. type 1 - 30cm**

Référence ensemble :

**ARMCH\_30A**

Désignation :

**Montage - étape 10**

Référence :

-

| date | auteur | validation | version | commentaire  |
|------|--------|------------|---------|--------------|
| -    |        | -          | C       | modif. pieds |
|      |        |            |         |              |
|      |        |            |         |              |
|      |        |            |         |              |

Matériaux :

-

Tolérance générale :

**ISO 27 68 m-K**

Ech. :

-

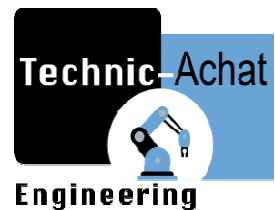
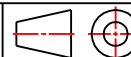

S.A.R.L. TECHNIC-ACHAT  
9, rue du Lugan  
33130 BEGLÈS  
Tél. : +33 5 57 99 01 72  
Fax : +33 5 56 87 97 66  
Site : www.technic-achat.com  
Email : contact@technic-achat.com

1

Ce document est la propriété exclusive de TECHNICH-ACHAT et ne peut être utilisé, reproduit ou communiqué sans son autorisation écrite.

Format :

**A4**

Folio :

**10**

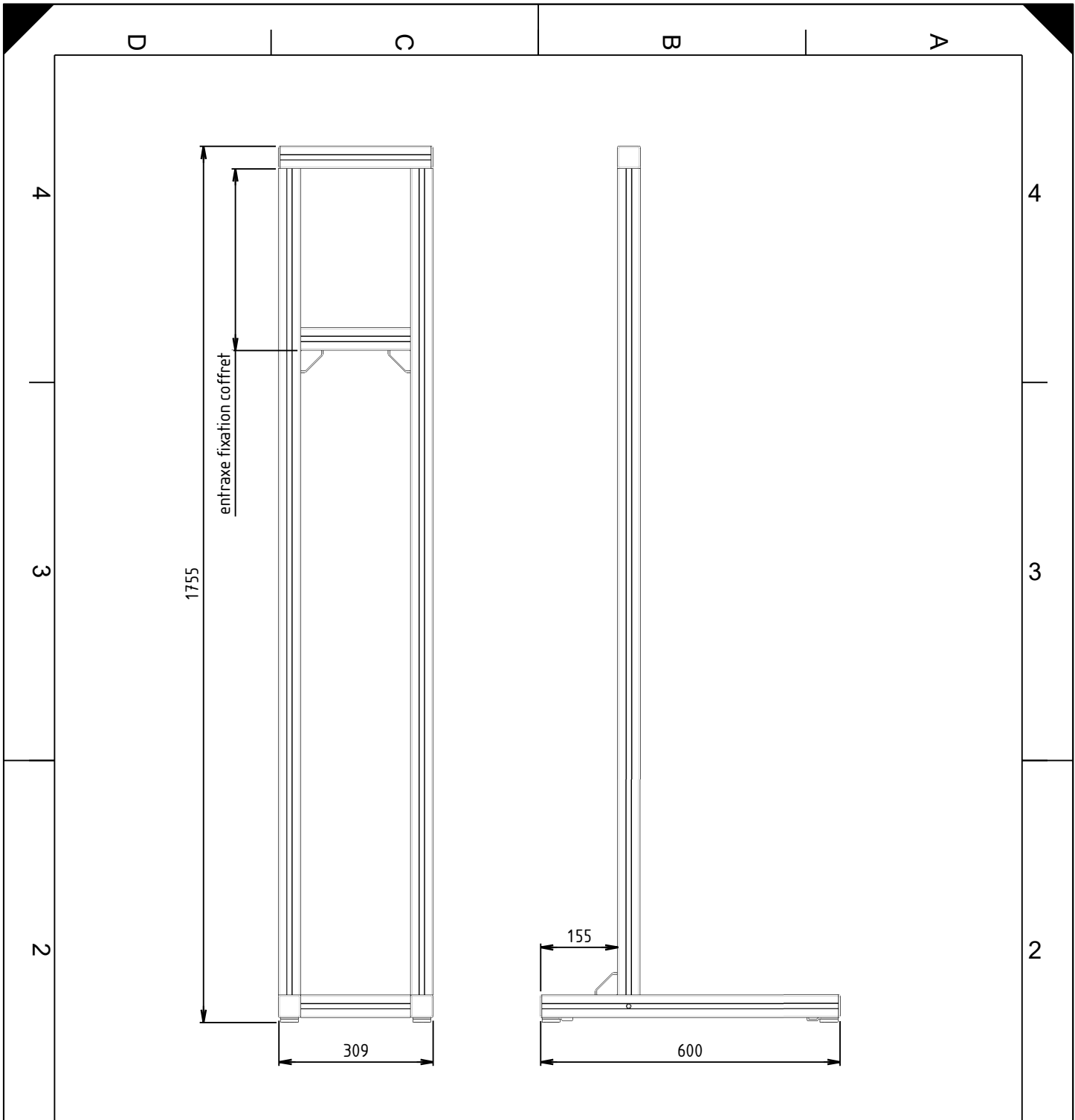

Ensemble :  
-

Référence ensemble :  
-

Désignation :  
**Châssis armoire élec. type 1 - 30cm**

Référence :  
**ARMCH\_30A**

| date | auteur | validation | version  | commentaire         |
|------|--------|------------|----------|---------------------|
| -    |        | -          | <b>C</b> | <b>modif. pieds</b> |
|      |        |            |          |                     |
|      |        |            |          |                     |

Matériaux :  
-

Tolérance générale :  
**ISO 27 68 m-K**

Ech. :  
-

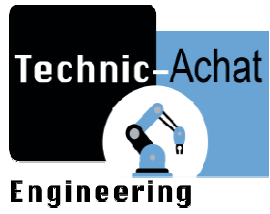
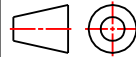

S.A.R.L. TECHNIC-ACHAT  
9, rue du Lugan  
33130 BEGLÈS  
Tél. : +33 5 57 99 01 72  
Fax : +33 5 56 87 97 66  
Site : www.technic-achat.com  
Email : contact@technic-achat.com

Format : **A4**      Folio : **11**

Ce document est la propriété exclusive de TECHNIG-ACHAT et ne peut être utilisé, reproduit ou communiqué sans son autorisation écrite.