

4

3

2

1

D

C

B

A

4

3

2

1

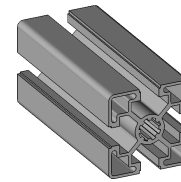
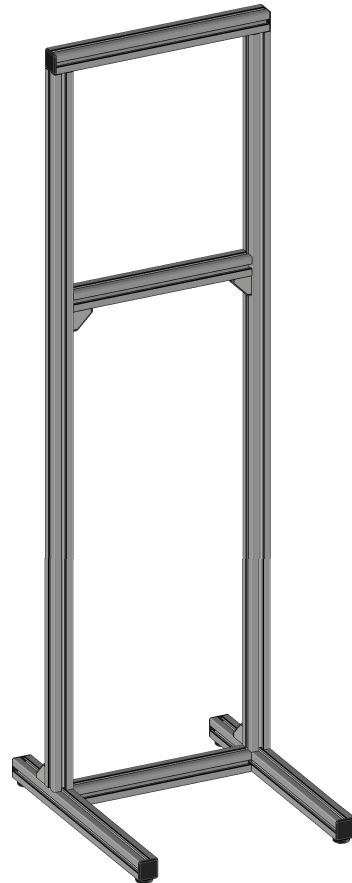
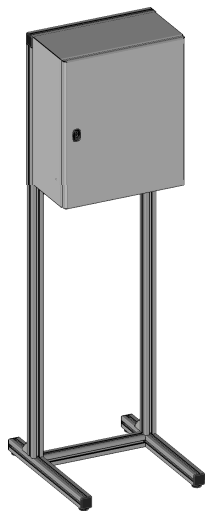

Profilé 45x45L

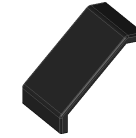

Cache équerre 45/45 (TABCH_EQU_45X45)

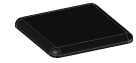

Cache 45x45 (TABCH_STD_45X45C)

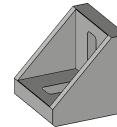

Équerre 45/45 + visserie (TAEQU10_FIX45X45)



Pied R10 Ø36-10mm (TAPIC40R10)



Vis centrale M12x30-T50 (TAVIS10AL_M12X30)

REP.	REFERENCE	DESIGNATION	QTE	Longueur	Dimensions	Commentaire
1	ARMCHXXA-0001	Profilé 45x45L	2	1655mm		
2	ARMCHXXA-0002	Profilé 45x45L	2	592mm		
3	ARMCH50A-0003	Profilé 45x45L	1	501mm		
4	ARMCH50A-0004	Profilé 45x45L	1	419mm		
5	ARMCH50A-0005	Profilé 45x45L	1	419mm		
	TABCH_EQU_45X45	Cache équerre 45/45	4			
	TABCH_STD_45X45C	Cache 45x45 - noir	6			
	TAEQU10_FIX45X45	Équerre 45/45 + vis R10	4			
	TAPIC40R10	Pied R10 Ø36-10mm	4			
	TAVIS10AL_M12X30	Vis centrale M12x30-T50	4			

Ensemble :

-

Référence ensemble :

-

Désignation :

Châssis armoire élec. type 1 - 50cm

Référence :

ARMCH_50A

date	auteur	validation	version	commentaire
-		-	C	modif. pieds

Matériaux :

-

Tolérance générale :

ISO 27 68 m-K

Ech. :

-



S.A.R.L. TECHNICH-ACHAT
9, rue du Lugan
33100 BEGLES
Tél. : +33 5 57 99 01 72
Fax : +33 5 56 87 91 66
Site : www.technic-achat.com
Email : contact@technic-achat.com

Format :

A3

Folio :

1

Ce document est la propriété exclusive de TECHNICH-ACHAT et ne peut être utilisé, reproduit ou communiqué sans son autorisation écrite.

D

C

B

A

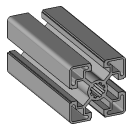
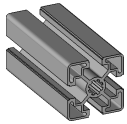

2x profilé 45x45L n°2

1x profilé 45x45L n°4

2x vis centrale M12x30-T50

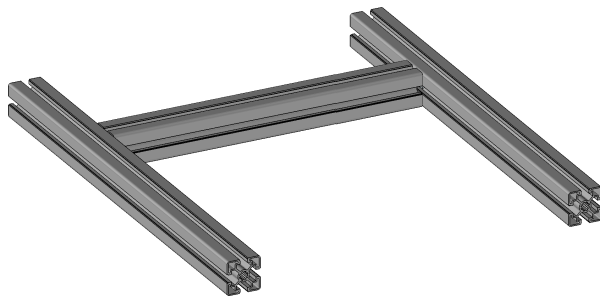
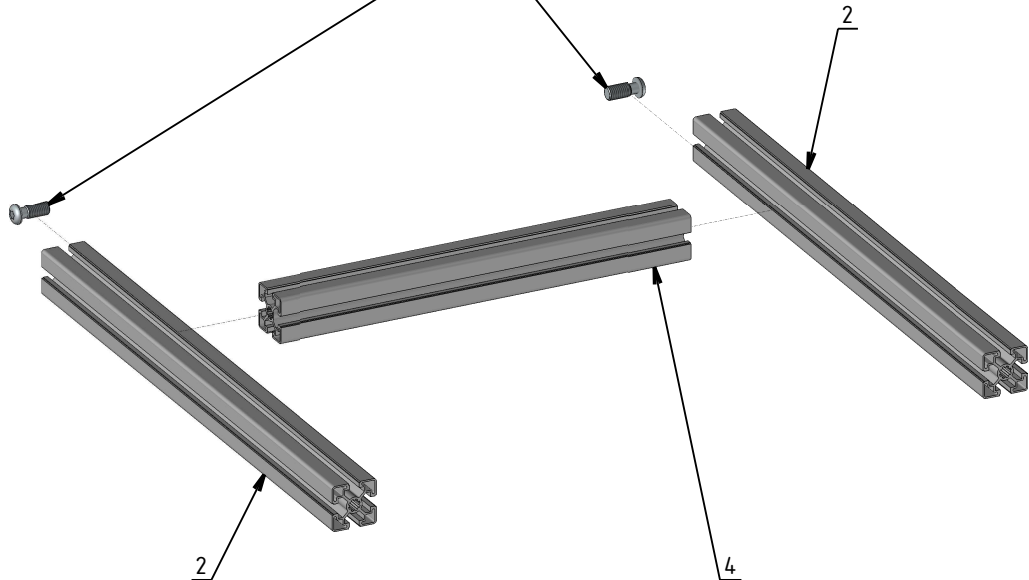
Serrer avec une clé TORX T50 (TAOUT_TRX_10 non comprise) $\approx 35\text{Nm}$ 

Ensemble :

Châssis armoire élec. type 1 - 50cm

Référence ensemble :

ARMCH_50A

Désignation :

Montage - étape 1

Référence :

-

date	auteur	validation	version	commentaire
-		-	C	modif. pieds

Matériaux :

-

Tolérance générale :

ISO 27 68 m-K

Ech. :

-

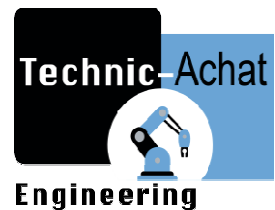
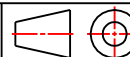

S.A.R.L. TECHNIC-ACHAT
9, rue du Lugan
33130 BEGLÈS
Tél. : +33 5 57 99 01 72
Fax : +33 5 56 87 97 66
Site : www.technic-achat.com
Email : contact@technic-achat.com

Format :

A4

Folio :

2

Ce document est la propriété exclusive de TECHNIC-ACHAT et ne peut être utilisé, reproduit ou communiqué sans son autorisation écrite.



4x pied R10 Ø36-10mm

Inserer dans la rainure
Tourner d'un 1/4 de tour dans horaire

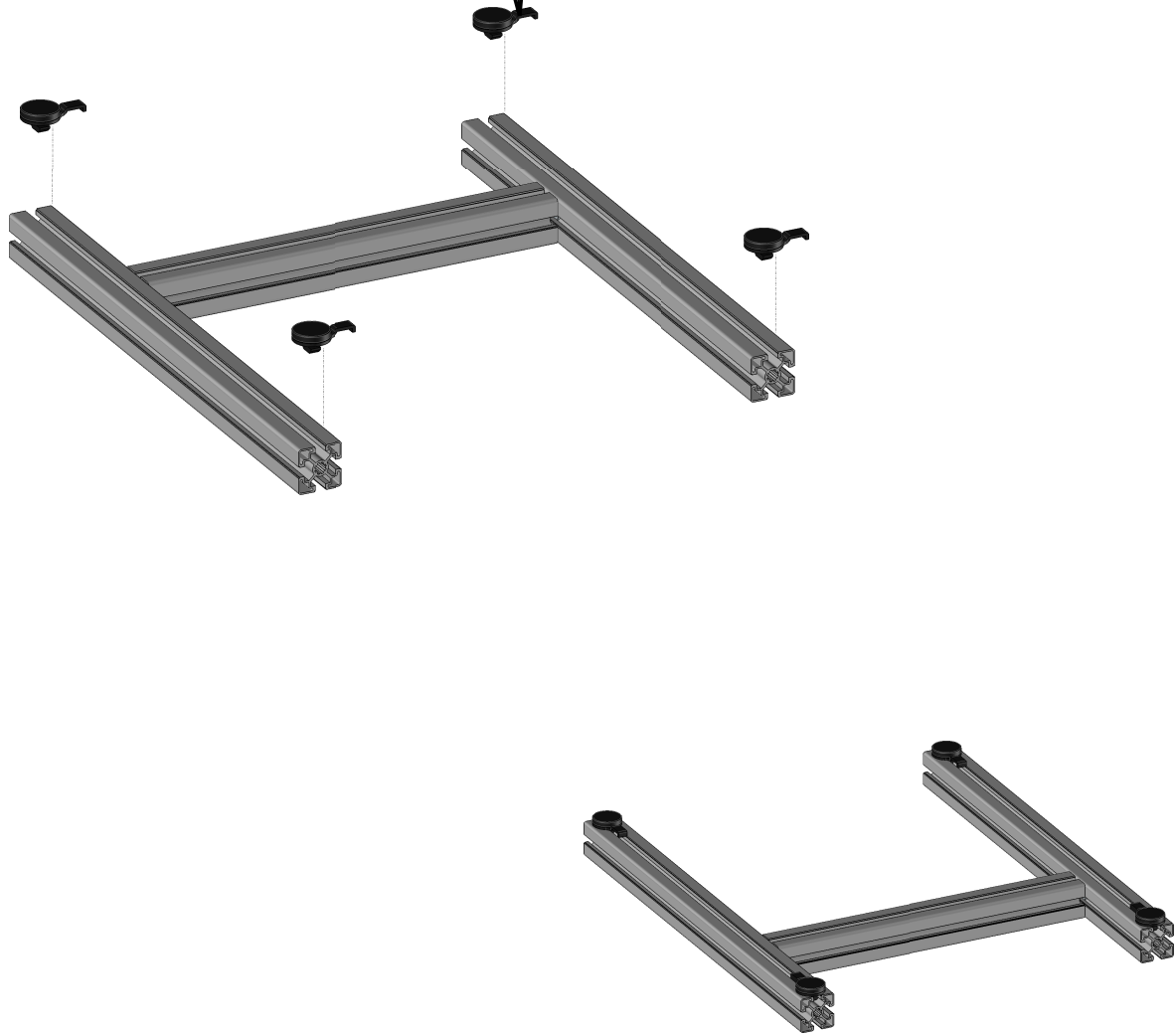

Ensemble :

Châssis armoire élec. type 1 - 50cm

Référence ensemble :

ARMCH_50A

Désignation :

Montage - étape 2

Référence :

-

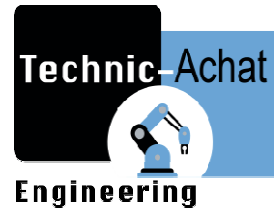

S.A.R.L. TECHNIC-ACHAT
9, rue du Lugan
33130 BEGLÈS
Tél. : +33 5 57 99 01 72
Fax : +33 5 56 87 97 66
Site : www.technic-achat.com
Email : contact@technic-achat.com

date	auteur	validation	version	commentaire
-		-	C	modif. pieds

Matériaux :

-

Tolérance générale :

ISO 27 68 m-K

Ech. :

-



Format :

A4

Folio :

3

Ce document est la propriété exclusive de TECHNIC-ACHAT et ne peut être utilisé, reproduit ou communiqué sans son autorisation écrite.

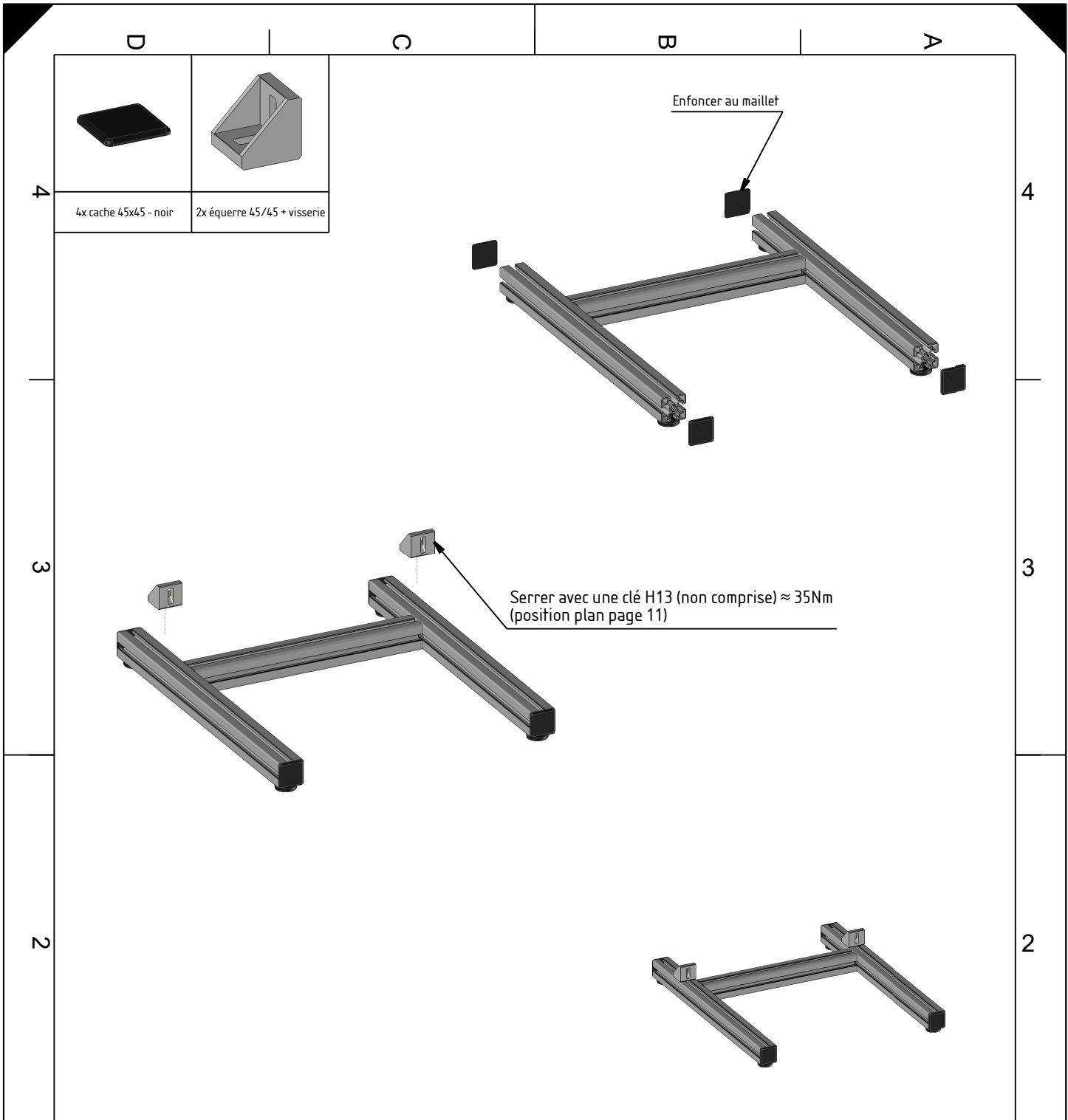

Ensemble : **Châssis armoire élec. type 1 - 50cm**

Référence ensemble : **ARMCH_50A**

Désignation : **Montage - étape 3 & 4**

Référence : -

date	auteur	validation	version	commentaire
-		-	C	modif. pieds

Matériaux : -

Tolérance générale : **ISO 27 68 m-K**

Ech. : - 

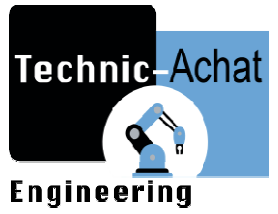

S.A.R.L. TECHNIC-ACHAT
 9, rue du Lugan
 33130 BEGLÈS
 Tél. : +33 5 57 99 01 72
 Fax : +33 5 56 87 97 66
 Site : www.technic-achat.com
 Email : contact@technic-achat.com

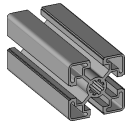

2x profilé 45x45L n°1

4

3

2

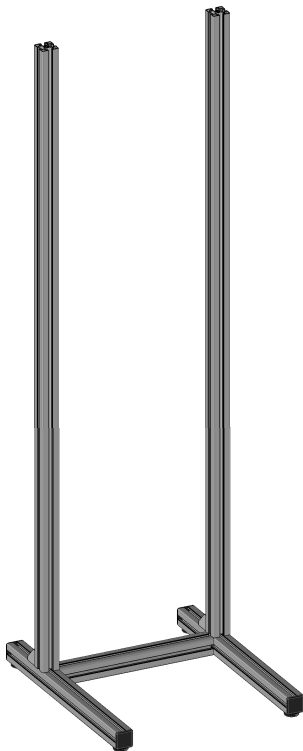

1

1

4

3

2

Serrer avec une clé H13 (non comprise) $\approx 35\text{Nm}$

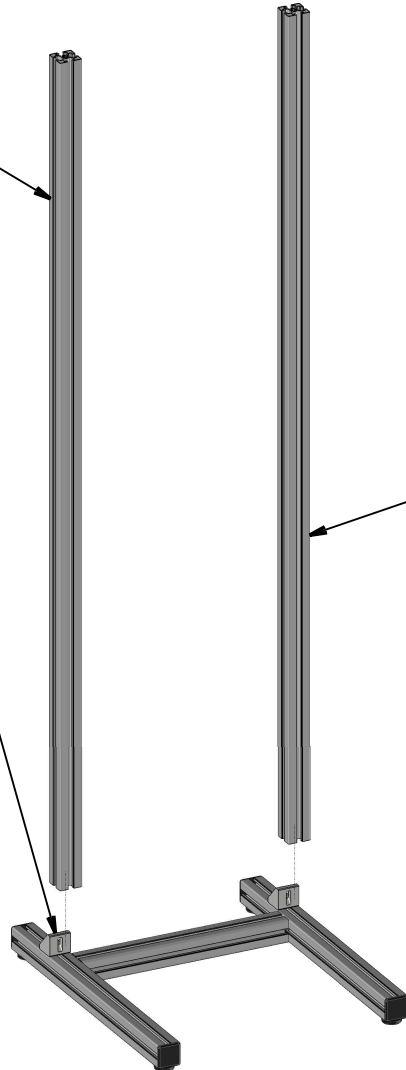

Ensemble :

Châssis armoire élec. type 1 - 50cm

Référence ensemble :

ARMCH_50A

Désignation :

Montage - étape 5

Référence :

-

Matériaux :

-

Tolérance générale :

ISO 27 68 m-K

Ech. :

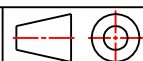

-

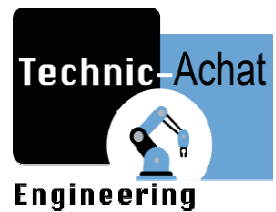

S.A.R.L. TECHNIC-ACHAT
9, rue du Lugan
33130 BEGLLES
Tél. : +33 5 57 99 01 72
Fax : +33 5 56 87 97 66
Site : www.technic-achat.com
Email : contact@technic-achat.com

Format :

A4

Folio :

5

Ce document est la propriété exclusive de TECHNIC-ACHAT et ne peut être utilisé, reproduit ou communiqué sans son autorisation écrite.

1



2x cache équerre 45/45

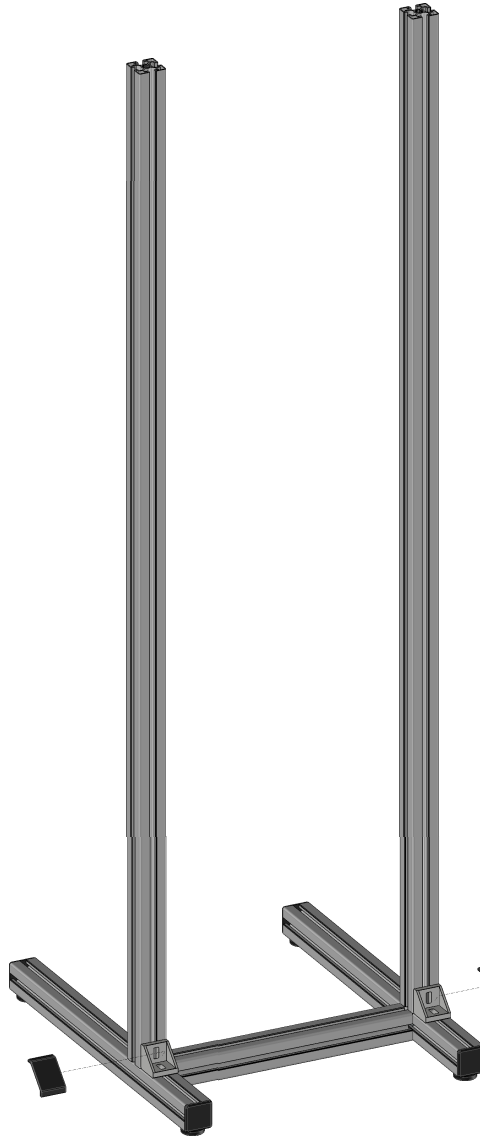

Enfoncer au maillet

Ensemble :

Châssis armoire élec. type 1 - 50cm

Référence ensemble :

ARMCH_50A

Désignation :

Montage - étape 6

Référence :

-

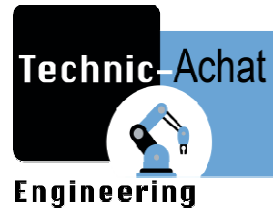

S.A.R.L. TECHNIC-ACHAT
9, rue du LUGAN
33130 BEGLÈS
Tél. : +33 5 57 99 01 72
Fax : +33 5 56 87 97 66
Site : www.technic-achat.com
Email : contact@technic-achat.com

date	auteur	validation	version	commentaire
-		-	C	modif. pieds

Matériaux :

-

Tolérance générale :

ISO 27 68 m-K

Ech. :

-

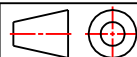

Format :

A4

Folio :

6

Ce document est la propriété exclusive de TECHNIC-ACHAT et ne peut être utilisé, reproduit ou communiqué sans son autorisation écrite.

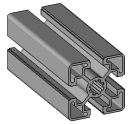

1x profilé 45x45L n°3



2x vis centrale M12x30-T50

Serrer avec une clé TORX T50 (TAOUT_TRX_10 non comprise) $\approx 35\text{Nm}$

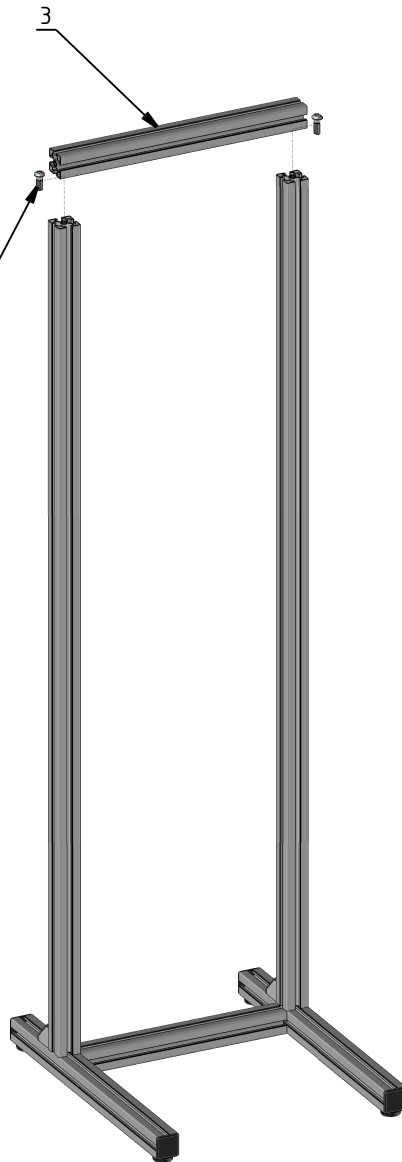
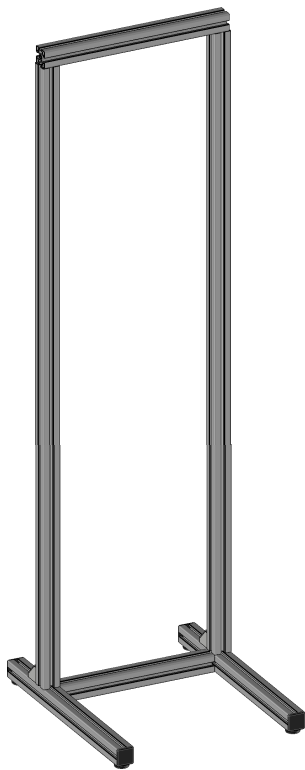

Ensemble :
Châssis armoire élec. type 1 - 50cm

Référence ensemble :
ARMCH_50A

Désignation :
Montage - étape 7

Référence :
-

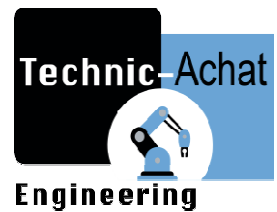

S.A.R.L. TECHNIC-ACHAT
9, rue du Lugan
33130 BEGLÈS
Tél. : +33 5 57 99 01 72
Fax : +33 5 56 87 97 66
Site : www.technic-achat.com
Email : contact@technic-achat.com

date	auteur	validation	version	commentaire
-		-	C	modif. pieds

Matériaux :	-
Tolérance générale :	ISO 27 68 m-K
Ech. :	-

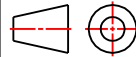

Format : **A4** Folio : **7**

Ce document est la propriété exclusive de TECHNIC-ACHAT et ne peut être utilisé, reproduit ou communiqué sans son autorisation écrite.

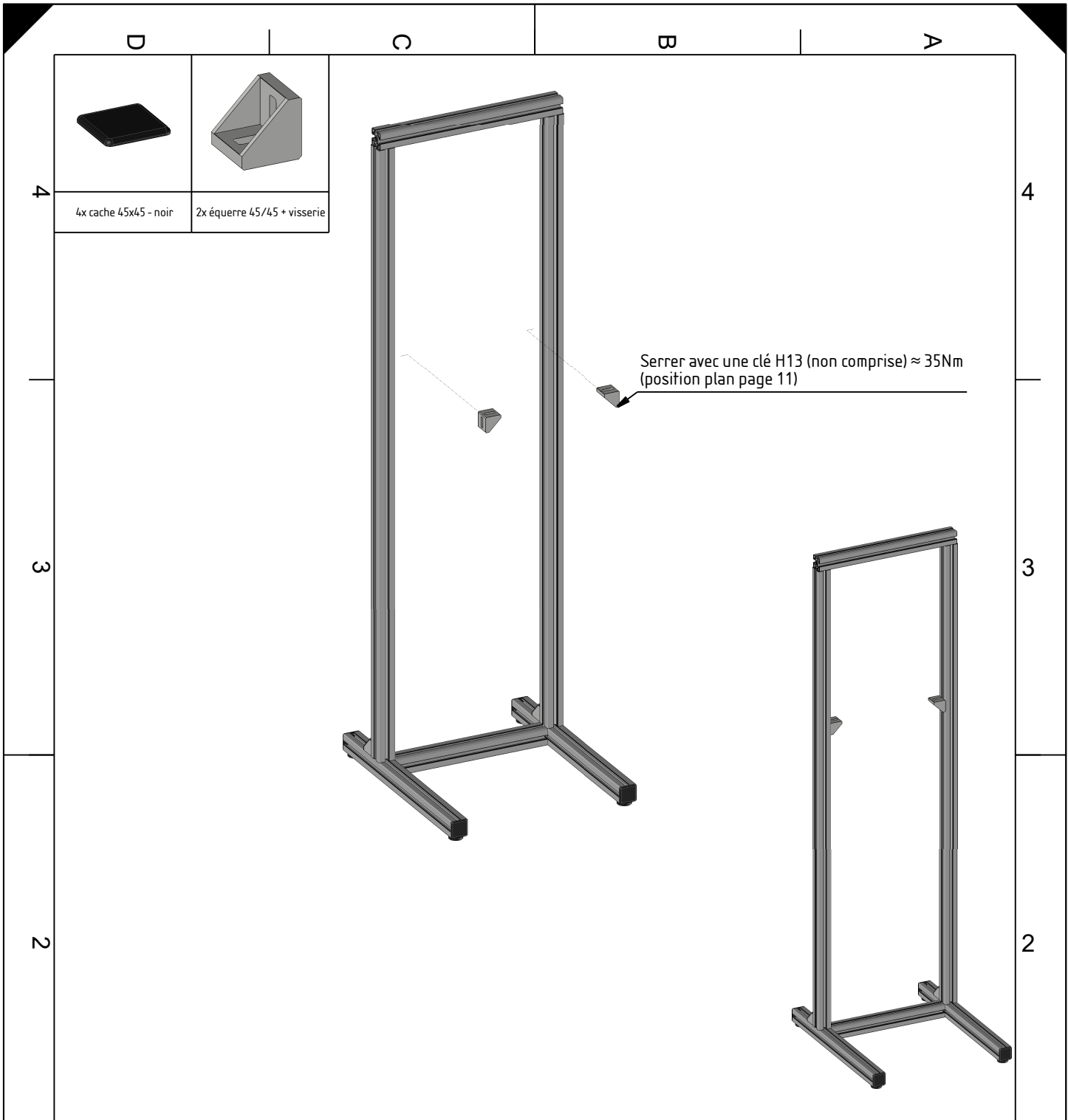

4

4

3

3

2

2

Ensemble :
Châssis armoire élec. type 1 - 50cm

Référence ensemble :
ARMCH_50A

Désignation :
Montage - étape 8

Référence :
-

date	auteur	validation	version	commentaire
-		-	C	modif. pieds

Matériaux :
-

Tolérance générale :
ISO 27 68 m-K

Ech. :
-

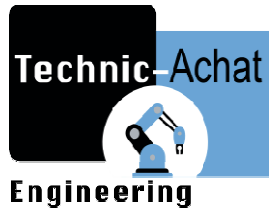

S.A.R.L. TECHNIC-ACHAT
9, rue du Lugan
33130 BEGLLES
Tél. : +33 5 57 99 01 72
Fax : +33 5 56 87 97 66
Site : www.technic-achat.com
Email : contact@technic-achat.com

1

Ce document est la propriété exclusive de TECHNIC-ACHAT et ne peut être utilisé, reproduit ou communiqué sans son autorisation écrite.

Format : **A4** Folio : **8**

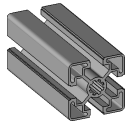

1x profilé 45x45L n°5

5

Serrer avec une clé H13 (non comprise) $\approx 35\text{Nm}$

Ensemble :
Châssis armoire élec. type 1 - 50cm

Référence ensemble :
ARMCH_50A

Désignation :
Montage - étape 9

Référence :
-

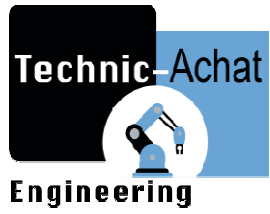

date	auteur	validation	version	commentaire
-		-	C	modif. pieds

Matériaux :
-

Tolérance générale :
ISO 27 68 m-K

Ech. :
-

S.A.R.L. TECHNIC-ACHAT
9, rue du Lugan
33130 BEGLÈS
Tél. : +33 5 57 99 01 72
Fax : +33 5 56 87 97 66
Site : www.technic-achat.com
Email : contact@technic-achat.com

Ce document est la propriété exclusive de TECHNIC-ACHAT et ne peut être utilisé, reproduit ou communiqué sans son autorisation écrite.

Format : **A4** Folio : **9**

D C B A



2x cache équerre 45/45

2x cache 45x45 - noir

4

4

3

3

2

2

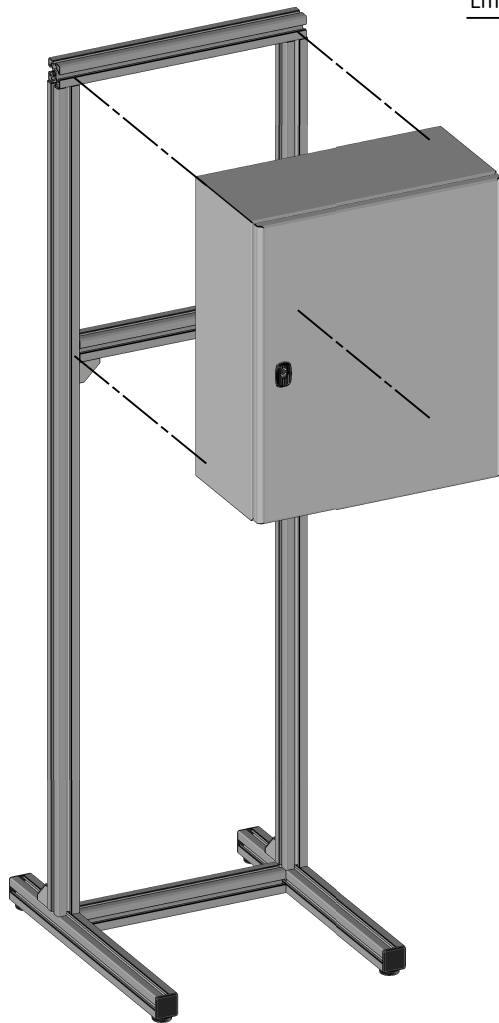

Enfoncer au maillet

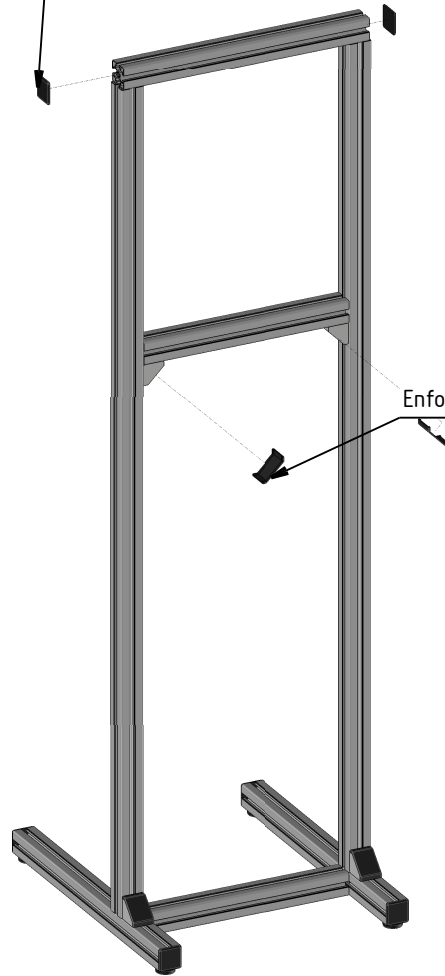

Enfoncer au maillet

Visser le coffret (visserie non comprise)

Ensemble :

Châssis armoire élec. type 1 - 50cm

Référence ensemble :

ARMCH_50A

Désignation :

Montage - étape 10

Référence :

-

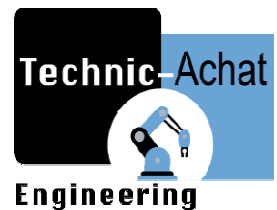

S.A.R.L. TECHNIC-ACHAT
9, rue du Lugan
33130 BEGLÈS
Tél. : +33 5 57 99 01 72
Fax : +33 5 56 87 97 66
Site : www.technic-achat.com
Email : contact@technic-achat.com

1

date	auteur	validation	version	commentaire
-		-	C	modif. pieds

1

Matériaux :

-

Tolérance générale :

ISO 27 68 m-K

Ech. :

-

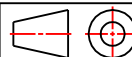

Format :

A4

Folio :

10

Ce document est la propriété exclusive de TECHNIC-ACHAT et ne peut être utilisé, reproduit ou communiqué sans son autorisation écrite.

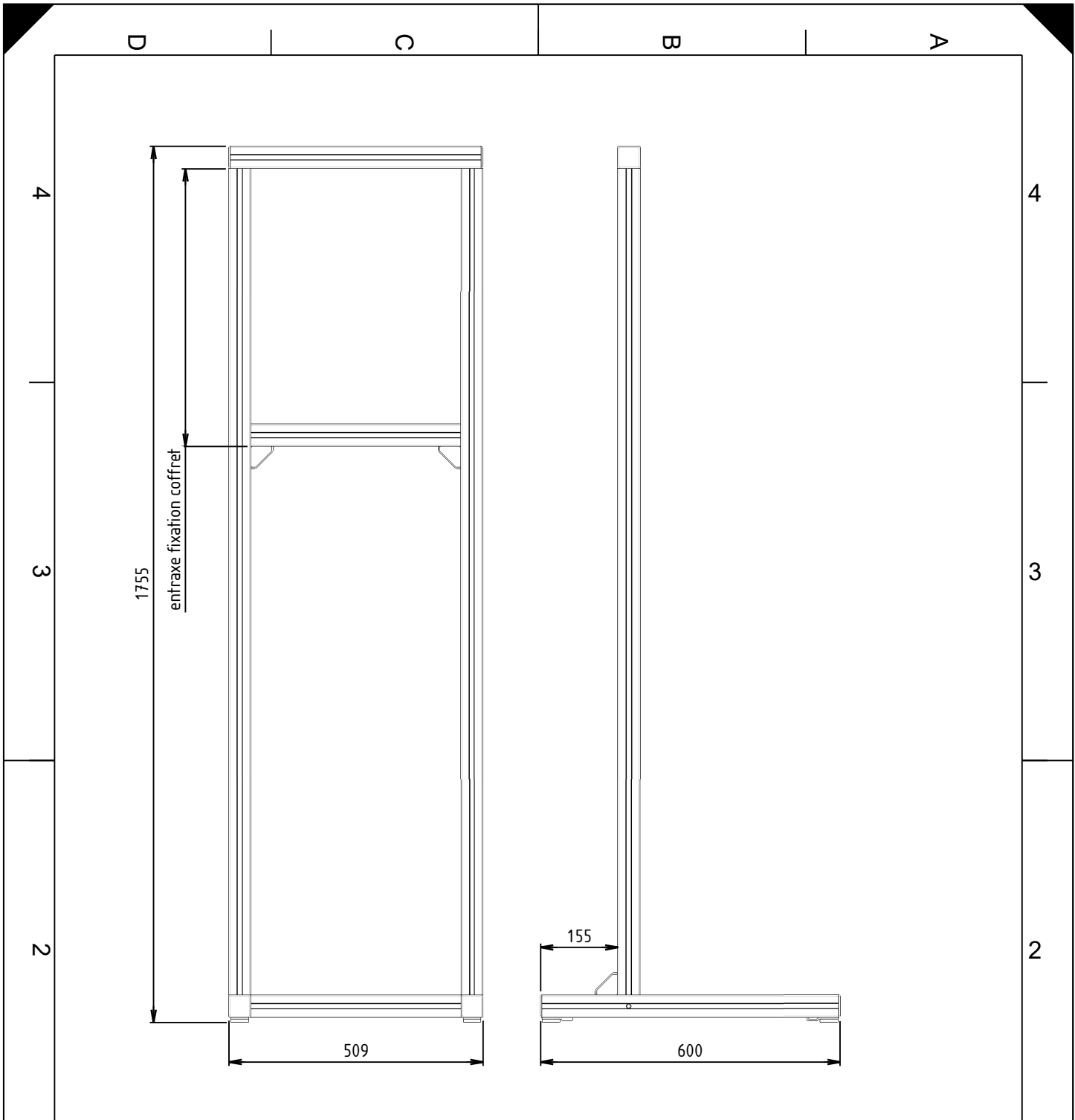

Ensemble :
-

Référence ensemble :
-

Désignation :
Châssis armoire élec. type 1 - 50cm

Référence :
ARMCH_50A

date	auteur	validation	version	commentaire
-		-	C	modif. pieds

Matériaux :
-

Tolérance générale :
ISO 27 68 m-K

Ech. :
-

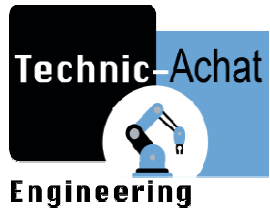

S.A.R.L. TECHNIC-ACHAT
9, rue du Lugan
33130 BEGLÈS
Tél. : +33 5 57 99 01 72
Fax : +33 5 56 87 97 66
Site : www.technic-achat.com
Email : contact@technic-achat.com

Format : **A4** Folio : **11**